

Innen + Außen







ROLLING SKY
Seite 504



FIREFLY
Seite 506



OH!
Seite 508



OH! MARS
Seite 509



GLOBULA
Seite 510



NEST
Seite 511



HABE
Seite 512



HIPATIA
Seite 513



LANTERNE
Seite 514



OXFORD
Seite 516



GLAMMY, EDO, SPIRIT
Seite 517



FELICITY, OCULUS
Seite 518



MAILBOX, FIFTEEN
Seite 519



HEKABE, WINNIE
Seite 520



METEOR, HECTOR MINI
Seite 521



HECTOR
Seite 522



HERA, HEKABE
Seite 523



AFRODITA
Seite 524



MULTIWALL LINE
Seite 525



VINCE, VANCE
Seite 526



PARIS
Seite 527



SENSORINO
Seite 528



MULTIWALL, NEMESIS
Seite 529



DYSK, XENA BLIND
Seite 530

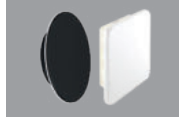

COMBO OUT
Seite 531



PUZZLE
Seite 532



KINNO
Seite 533



DONNA, KASSANDRA
Seite 534



DARK
Seite 535



WALK, ROXY
Seite 536

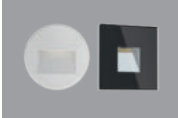

DOTTY
Seite 537



ALONE, OMEGA
Seite 538



MICENAS
Seite 539



LED-IES
Seite 540



BILTIN
Seite 541





IMAGE
Seite 542



ORMA
Seite 543



HORUS
Seite 544



BLANK
Seite 545



CHIP, CHAP
Seite 546



TECHO
Seite 547



ATLANTIS, EDISON
Seite 548

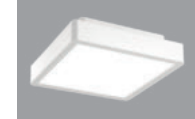

PIN, PLUG
Seite 549



DRUM
Seite 550



AGASALLO
Seite 552



GEA, TEMPO
Seite 553



STITCH
Seite 554



SWING
Seite 556



LIRA
Seite 558



LEGGERA
Seite 560



BELLAI
Seite 562



MIRO OUT
Seite 563



CUBE
Seite 564



CONVERT
Seite 565



WALLWASHER
Seite 566



WALLWASHER RGB
Seite 567



COBRA IP66

Seite 568



HUBBLE

Seite 569



CLIVIO

Seite 570



SHAKER

Seite 571



SPIKY, KALAHARI

Seite 572



**HECTOR, RICKY,
TAYLOR**

Seite 573



**SPIKE SOLAR,
FRISBEE SOLAR**

Seite 574



RIBBED

Seite 575



ALUDRA

Seite 576

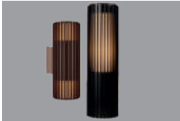

BOREAS EFFEKT

Seite 578



STAKE, FIPS

Seite 579



ONESIDE, TWOSIDE

Seite 580



**CHANNEL, BOREAS,
SENSORINO**

Seite 581

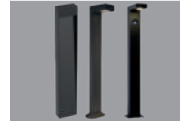

TITANO

Seite 582



DELTA, ELYSSE

Seite 583



CUBIC

Seite 584



**KASSANDRA,
BOREAS**

Seite 585



MORPHIS

Seite 586



LYON

Seite 588



PEAK

Seite 590



**BARCELONA,
DISCOVERY, INDUS**

Seite 592



MASTE

Seite 593



ATTERSEE

Seite 594



**MONACO/
KUPFERDACH**

Seite 596



HINTERTHAL

Seite 598





Rolling Sky Sphere & Amphora, Zubehör

Erdspieß



Bestell-Nr.	Euro
87193	30,60

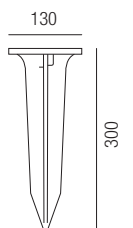

Rolling Sky Sphere, LED 9W

Aluminium lackiert, PMMA Diffusor transparent

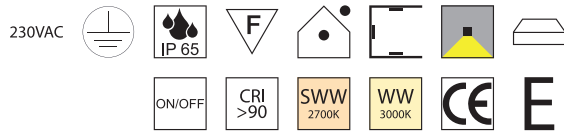

Bestell-Nr.	Farbauswahl ang.	Lumen	Euro
87180/30-	S BR + SWW	300lm	292,60
87180/30-	S BR + WW	322lm	292,60

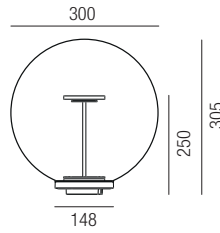

Rolling Sky Amphora, LED 9W

Aluminium lackiert, PMMA Diffusor transparent

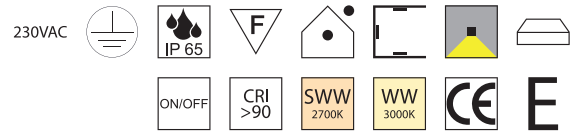

Bestell-Nr.	Farbauswahl ang.	Lumen	Euro
87185/29-	S BR + SWW	300lm	317,90
87185/29-	S BR + WW	322lm	317,90

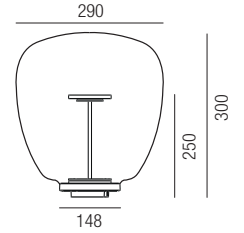

Rolling Sky Sphere, LED 15W

Aluminium lackiert, Diffusor transparent

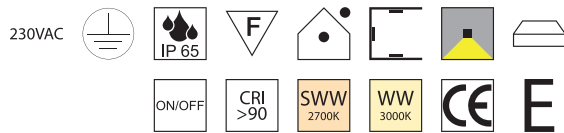

Bestell-Nr.	Farbauswahl ang.	Lumen	Euro
87180/40-	S BR + SWW	470lm	450,80
87180/40-	S BR + WW	505lm	450,80

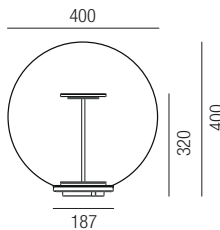

Rolling Sky Amphora, LED 15W

Aluminium lackiert, PMMA Diffusor transparent

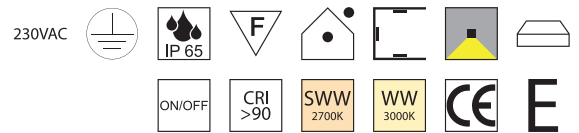

Bestell-Nr.	Farbauswahl ang.	Lumen	Euro
87185/38-	S BR + SWW	470lm	477,40
87185/38-	S BR + WW	505lm	477,40

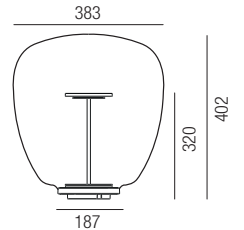

Rolling Sky Sphere, LED 20W

Aluminium lackiert, Diffusor transparent

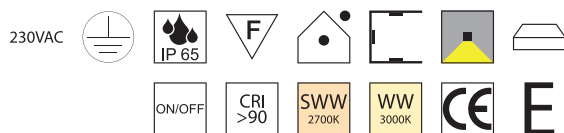

Bestell-Nr.	Farbauswahl ang.	Lumen	Euro
87180/50-	S BR + SWW	547lm	561,30
87180/50-	S BR + WW	588lm	561,30

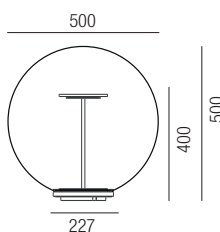

Rolling Sky Amphora, LED 20W

Aluminium lackiert, PMMA Diffusor transparent

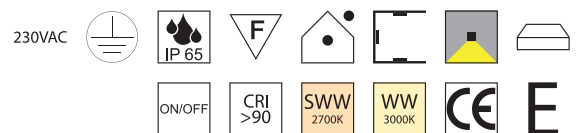

Bestell-Nr.	Farbauswahl ang.	Lumen	Euro
87185/49-	S BR + SWW	547lm	593,20
87185/49-	S BR + WW	588lm	593,20

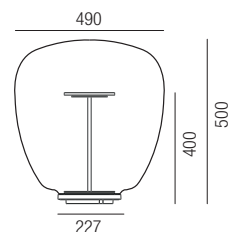



Oberflächen Lichtfarben
 A - anthrazit SWW - superwarmweiß 2700K
 R - rost WW - warmweiß 3000K

Firefly, LED 2W

Aluminium pulverbeschichtet, Diffusor Polymethylmethacrylat opal



Bestell-Nr.		Lumen	Euro
86800/5-	A R + SWW	115lm	249,90
86800/5-	A R + WW	119lm	249,90

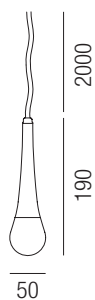

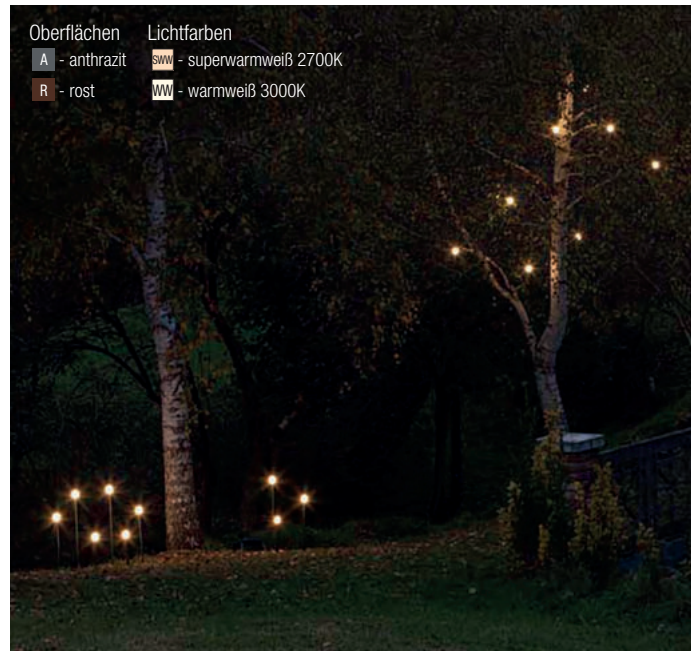

Oberflächen Lichtfarben
 A - anthrazit SWW - superwarmweiß 2700K
 R - rost WW - warmweiß 3000K

Firefly Spike 50, LED 2W

Aluminium, Diffusor Polymethylmethacrylat opal, inkl. Erdspieß, **ohne Netzteil - Netzteile/Steuerungen ab Seite 82**

24VDC



Bestell-Nr.		Lumen	Euro
86881/54-	A R + SWW	119lm	325,30
86881/54-	A R + WW	160lm	325,30

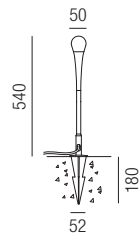

Firefly 50, LED 2W

Aluminium, Diffusor Polymethylmethacrylat opal, inkl. Bodeneinbaugeschäule, **ohne Netzteil - Netzteile/Steuerungen ab Seite 82**

24VDC



Bestell-Nr.		Lumen	Euro
86882/48-	A R + SWW	119lm	333,30
86882/48-	A R + WW	160lm	333,30

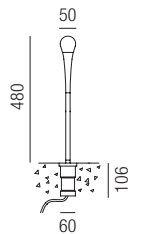

Firefly Spike 70, LED 2W

Aluminium, Diffusor Polymethylmethacrylat opal, inkl. Erdspieß, **ohne Netzteil - Netzteile/Steuerungen ab Seite 82**

24VDC



Bestell-Nr.		Lumen	Euro
86881/74-	A R + SWW	119lm	354,60
86881/74-	A R + WW	160lm	354,60

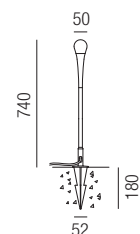

Firefly 70, LED 2W

Aluminium, Diffusor Polymethylmethacrylat opal, inkl. Bodeneinbaugeschäule, **ohne Netzteil - Netzteile/Steuerungen ab Seite 82**

24VDC



Bestell-Nr.		Lumen	Euro
86882/68-	A R + SWW	119lm	362,60
86882/68-	A R + WW	160lm	362,60

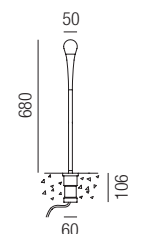



Oh! 28, 1x E27 LED 9W

Polyethylen weiß, **Stecker IP44**

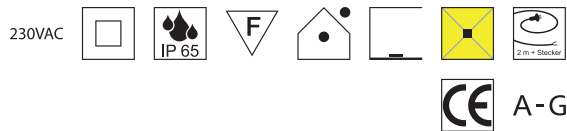

Bestell-Nr.	Euro
87143/28	192,90

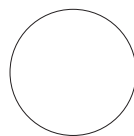

280

Oh! 38, 1x E27 LED 9W

Polyethylen weiß, **Stecker IP44**

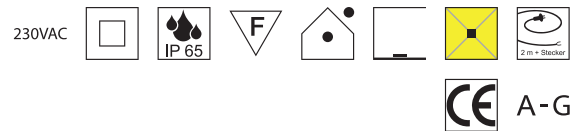

Bestell-Nr.	Euro
87143/38	244,70

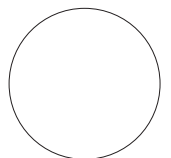

380

Oh! 55, 1x E27 LED 12W

Polyethylen weiß, **Stecker IP44**

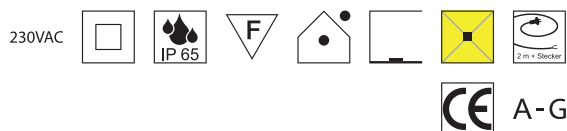

Bestell-Nr.	Euro
87143/55	381,70

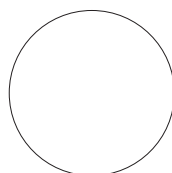

550

Oh!, Zubehör

Erdspieß



Bestell-Nr.	Euro
87193	30,60

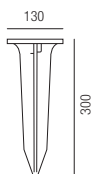



Oh! 28 Mars, 1x E27 LED 9W

Polyethylen Lavafarben, **Stecker IP44**

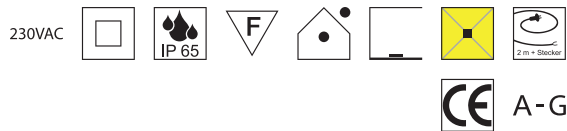

Bestell-Nr.	Euro
87144/28	195,50

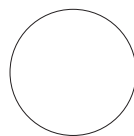

280

Oh! 38 Mars, 1x E27 LED 9W

Polyethylen Lavafarben, **Stecker IP44**

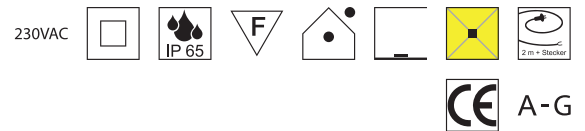

Bestell-Nr.	Euro
87144/38	252,70

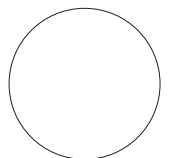

380

Oh! 55 Mars, 1x E27 LED 12W

Polyethylen Lavafarben, **Stecker IP44**

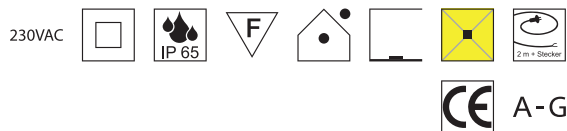

Bestell-Nr.	Euro
87144/55	421,60

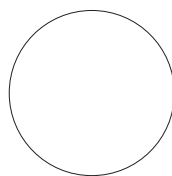

550

Oh!, Zubehör

Erdspieß



Bestell-Nr.	Euro
87193	30,60

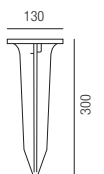



W - opal weiß glänzend
K - transparent

Globula 20, 1x E27 LED 5W

PMMA Kugel klar oder weiß glänzend, schlagfest, inkl. Schraub-Montage



A-G

Bestell-Nr.	Farbauswahl angeben	Euro
81906/20-	<input type="checkbox"/> W <input type="checkbox"/> K	41,70

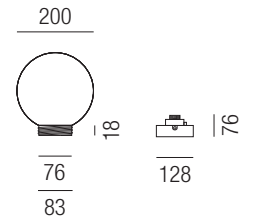

Globula 25, 1x E27 LED 7W

PMMA Kugel klar oder weiß glänzend, schlagfest, inkl. Bajonett-Montage



A-G

Bestell-Nr.	Farbauswahl angeben	Euro
81906/25-	<input type="checkbox"/> W <input type="checkbox"/> K	60,80

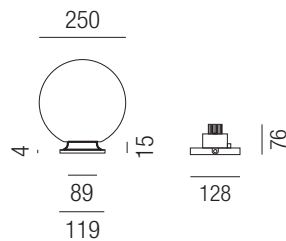

Globula 30, 1x E27 LED 9W

PMMA Kugel klar oder weiß glänzend, schlagfest, inkl. Bajonett-Montage



A-G

Bestell-Nr.	Farbauswahl angeben	Euro
81906/30-	<input type="checkbox"/> W <input type="checkbox"/> K	83,00

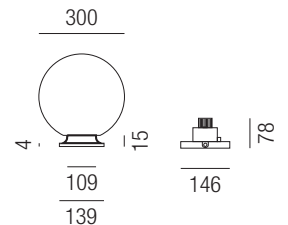

Globula 40, 1x E27 LED 9W

PMMA Kugel klar oder weiß glänzend, schlagfest, inkl. Bajonett-Montage



A-G

Bestell-Nr.	Farbauswahl ang.	Euro
81906/40-	<input type="checkbox"/> W <input type="checkbox"/> K	136,50

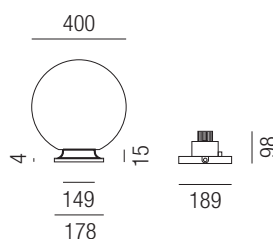

Globula 50, 1x E27 LED 12W

PMMA Kugel klar oder weiß glänzend, schlagfest, inkl. Bajonett-Montage



A-G

Bestell-Nr.	Farbauswahl ang.	Euro
81906/50-	<input type="checkbox"/> W <input type="checkbox"/> K	248,70

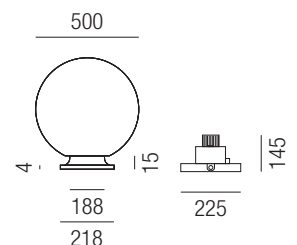

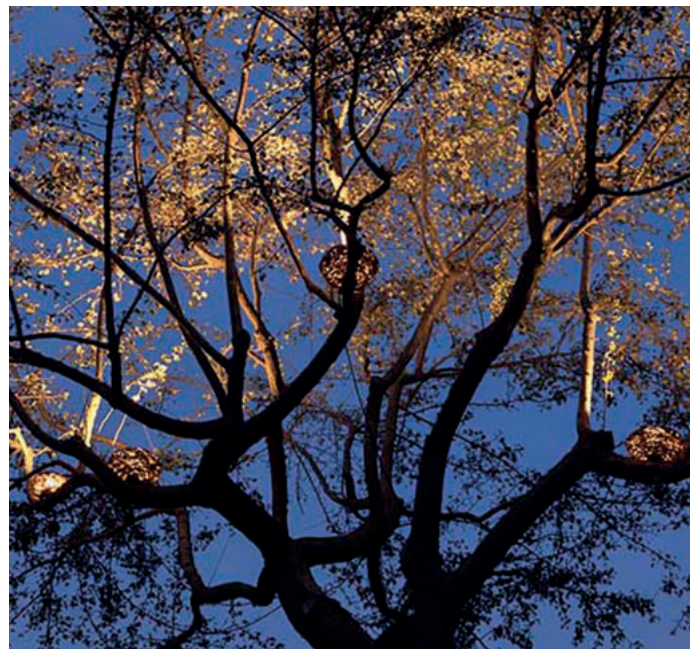

Nest small, LED 8W

Aluminium, geflochtene Äste, Diffusor Polycarbonat opal

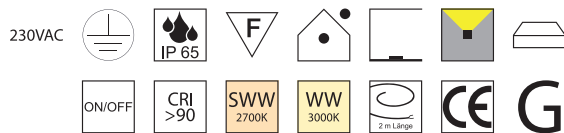

Bestell-Nr.		Lumen	Euro
86840/17-		184lm	571,90
86840/17-		190lm	571,90

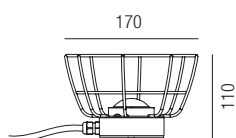

Nest big, LED 8W

Aluminium, geflochtene Äste, Diffusor Polycarbonat opal

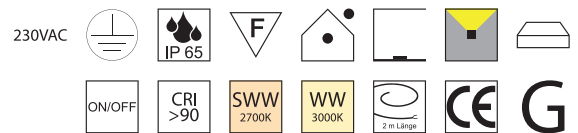

Bestell-Nr.		Lumen	Euro
86840/24-		184lm	621,20
86840/24-		190lm	621,20

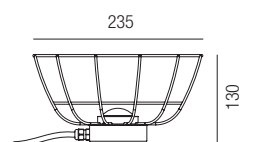



Habe, 1x E27 LED 12W

Habe, 1x E27 LED 12W

Metall weiß, Diffusor opal matt, Kordel gewickelt

Metall weiß, Diffusor opal matt, Kordel gewickelt

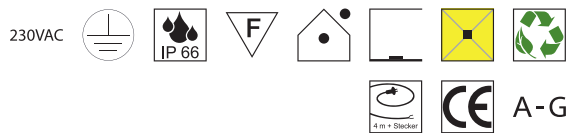

Bestell-Nr. Farbauswahl angeben Euro
 83040/53- **W** + **GGE** **A** **GR** **R** **BR** **S** 899,50



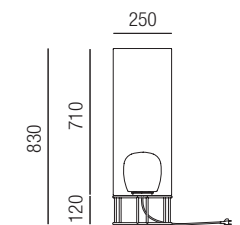
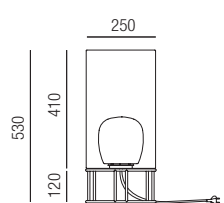





Bestell-Nr. Farbauswahl angeben Euro
 83040/83- **W** + **GGE** **A** **GR** **R** **BR** **S** 998,20











Hipatia, LED 3W, 247lm, 3000K LED

Metall, Edelstahl-Mesh, Touch dim, Leuchtdauer ca. 6 Stunden, inkl. Steckernetzteil

230VAC        

Bestell-Nr.	Euro
86790/41-W	454,90



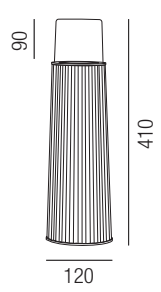

MA - Messing antik SWW - superwarmweiß 2700K
 MD - Messing dunkel

Lanterne Slim, LED 6W, 750lm, 2700K

Messing antik oder Messing dunkel

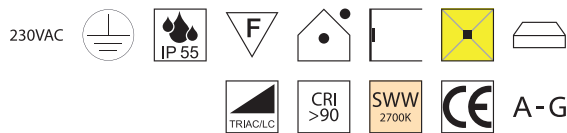

Bestell-Nr.	Farbauswahl angeben	Euro
87830/37-	MA + SWW	1321,50
87830/37-	MD + SWW	1453,50

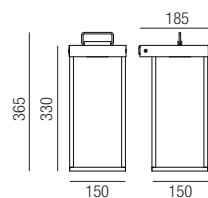

Lanterne Slim, LED 13W, 1310lm, 2700K

Messing antik oder Messing dunkel

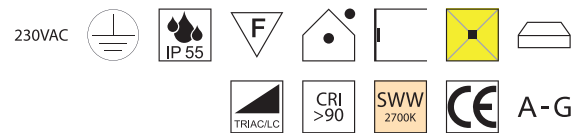

Bestell-Nr.	Farbauswahl angeben	Euro
87830/47-	MA + SWW	1468,50
87830/47-	MD + SWW	1615,50

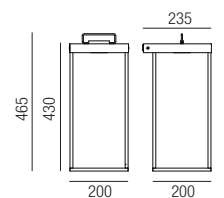



Lanterne Slim, LED 13W, 1310lm, 2700K

Messing antik oder Messing dunkel

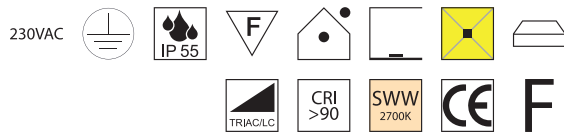

Bestell-Nr.	Farbauswahl angeben	Euro
87840/47-	MA + SWW	1360,50
87840/47-	MD + SWW	1500,00

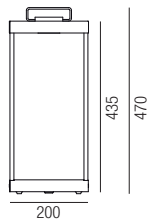

Lanterne Slim, LED 13W, 1310lm, 2700K

Messing antik oder Messing dunkel

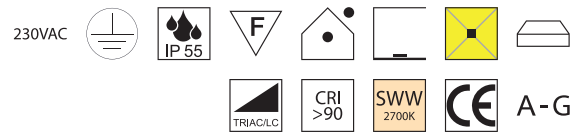

Bestell-Nr.	Farbauswahl angeben	Euro
87840/67-	MA + SWW	1453,50
87840/67-	MD + SWW	1600,50

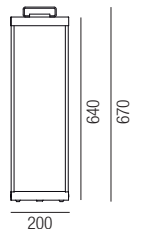

Lanterne Slim, LED 13W, 1310lm, 2700K

Messing antik oder Messing dunkel, Kabellänge: 5000mm

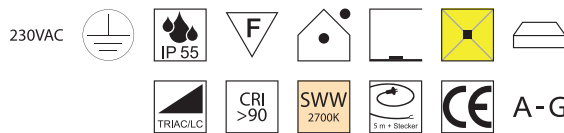

Bestell-Nr.	Farbauswahl angeben	Euro
87841/47-	MA + SWW	1537,50
87841/47-	MD + SWW	1692,00

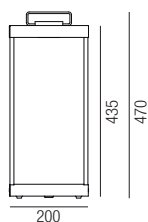

Lanterne Slim, LED 13W, 1310lm, 2700K

Messing antik oder Messing dunkel, Kabellänge: 5000mm

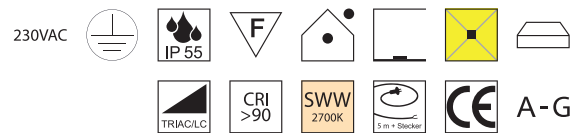

Bestell-Nr.	Farbauswahl angeben	Euro
87841/67-	MA + SWW	1623,00
87841/67-	MD + SWW	1785,00

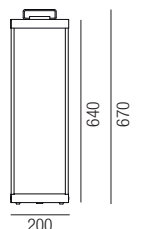
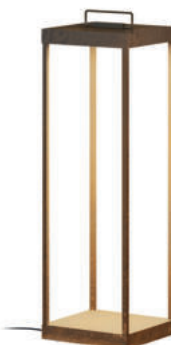

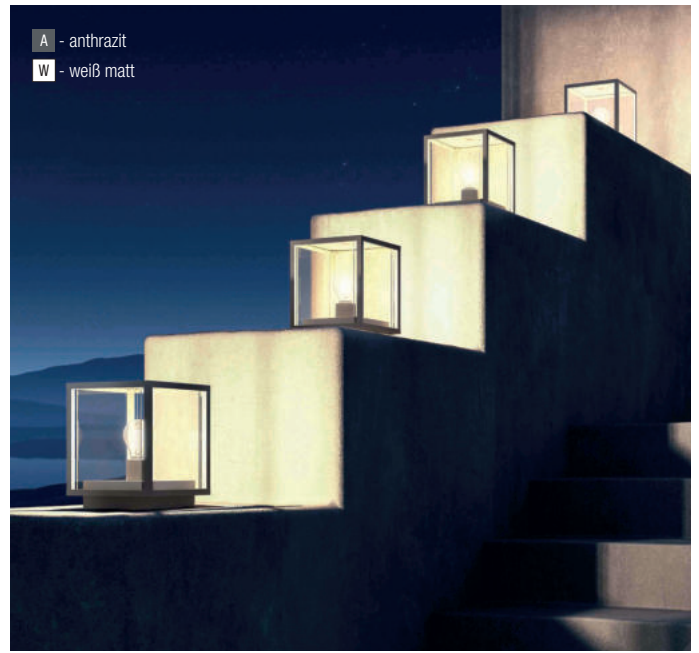

Oxford, 1x E27 LED 7W

Oxford, 1x E27 LED 7W

Aluminium, Glas klar, Anwendung im geschützten Außenbereich

Aluminium, Glas klar, Anwendung im geschützten Außenbereich

230VAC A-G

230VAC A-G

Bestell-Nr.	Farbauswahl angeben	Euro
84935/29-	A W	149,90
84935/29SEN-	A W mit Sensor	178,70

Bestell-Nr.	Farbauswahl angeben	Euro
84935/30-	A W	164,40

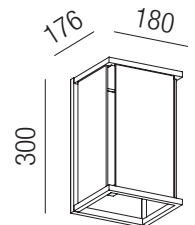
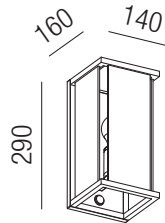

Oxford, 2x E27 LED 7W

Oxford, 1x E27 LED 7W

Aluminium, Glas klar, Anwendung im geschützten Außenbereich

Aluminium, Glas klar, Anwendung im geschützten Außenbereich

230VAC A-G

230VAC A-G

Bestell-Nr.	Farbauswahl angeben	Euro
84935/40-	A W	178,40

Bestell-Nr.	Farbauswahl angeben	Euro
84945/25-	A W	189,20

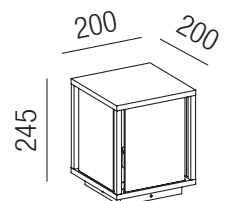
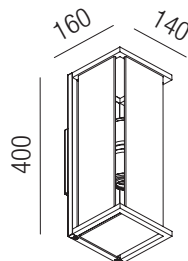



Glammy, 2x E27 LED 5W

Aluminium anthrazit, Diffusor Polycarbonat



A-G

Bestell-Nr.	Euro
86930/25	132,00

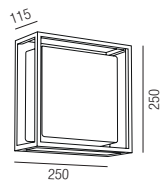

Edo, LED 20W, 1381lm, 3000K

Aluminium anthrazit, Diffusor Polycarbonat

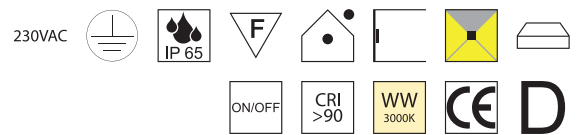

Bestell-Nr.	Euro
86932/30	122,60

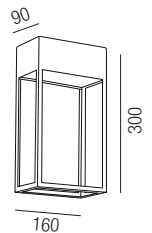

Spirit, LED 8W, 292lm, 3000K

Aluminium anthrazit, Diffusor Polycarbonat, Licht indirekt nach hinten

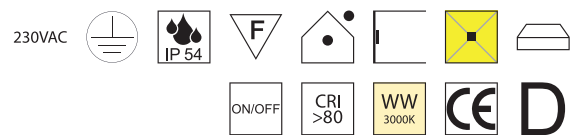

Bestell-Nr.	Euro
86931/25	158,60

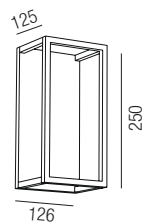

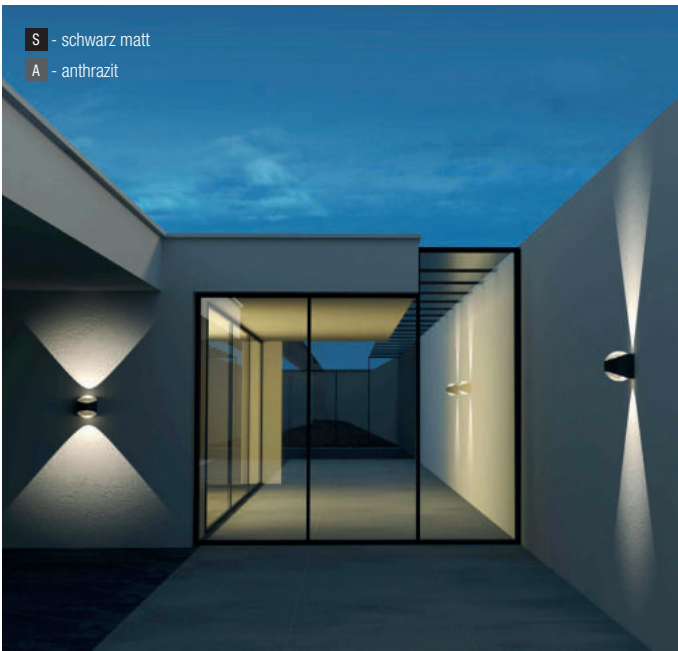

S - schwarz matt
A - anthrazit

Felicity, LED 2x6W, 1090lm, 2700K

Aluminium schwarz matt oder anthrazit, Glas klar

230VAC

Bestell-Nr.	Farbauswahl angeben	Euro
85981/11-	S A	246,60

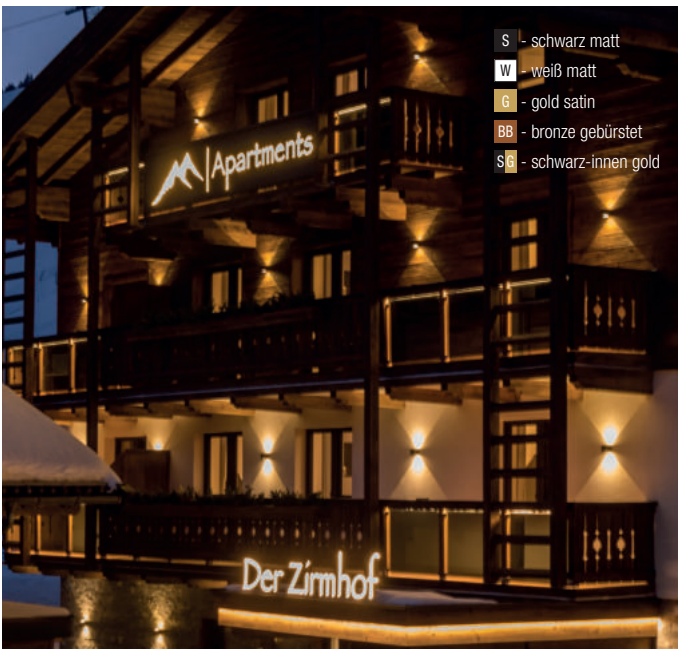
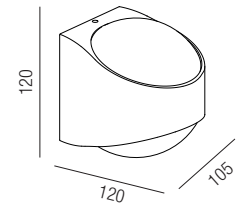

S - schwarz matt
W - weiß matt
G - gold satin
BB - bronze gebürstet
SG - schwarz-innen gold

Oculus, 230V LED 2x4W, 760lm, 3000K

Aluminium, Linse klar

230VAC

Bestell-Nr.	Farbauswahl angeben	Euro
57481/11N-	S W	188,90
57481/11-	G BB SG	237,40

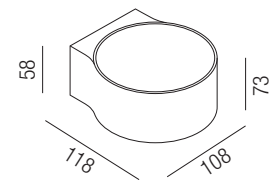

S - schwarz matt
W - weiß matt

Oculus, LED 2x3W, 570lm, 3000K

Aluminium, Linse optisch

230VAC

Bestell-Nr.	Farbauswahl angeben	Euro
57480/10-	S W	157,50

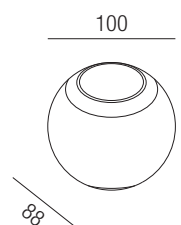

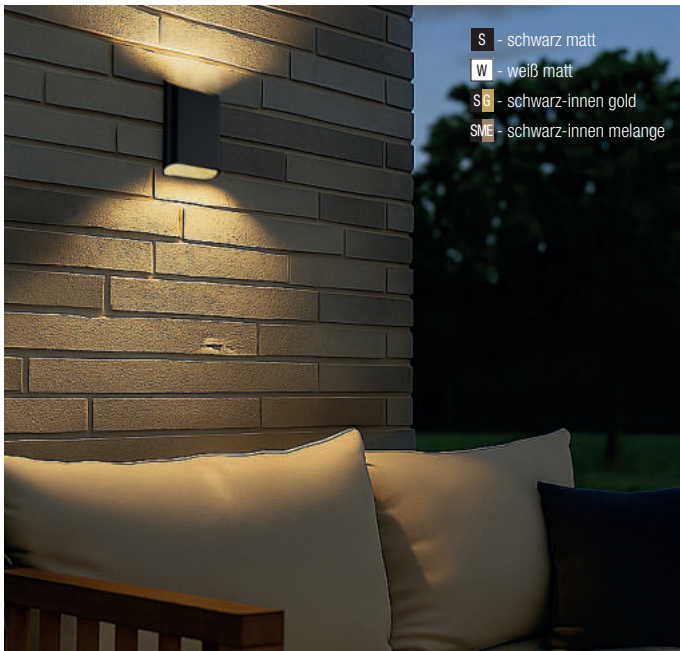

- S** - schwarz matt
- W** - weiß matt
- S****G** - schwarz-innen gold
- S****M** - schwarz-innen melange



Mailbox, LED 2x6W

Aluminium, Lichtfarben einstellbar 2,7K (1280lm) / 3K (1320lm)

230VAC

Bestell-Nr.	Farbauswahl angeben	Euro
57382/15-	S W	182,80
57382/15-	S G S M	190,20



Fifteen, LED 16W

Aluminium schwarz matt, Austrittswinkel verstellbar, Lichtfarben einstellbar 2,7K (698lm) / 3,2K (751lm) / 4K (880lm)

230VAC

Bestell-Nr.	Euro
54936-SCCT	189,50





Hekabe, LED 2x5W, 810lm, 3000K

Winnie, LED 2x5W, 956lm, 3000K

Aluguss anthrazit, Gläser klar, Abstrahlwinkel verstellbar 5° - 130°

Aluminium anthrazit, Diffusor Polycarbonat klar

230VAC							

230VAC							

Bestell-Nr. Euro
84980/10-A 176,80

Bestell-Nr. Euro
85988/10-A 139,50

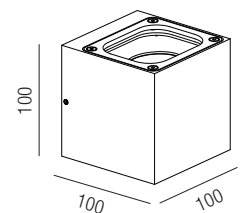
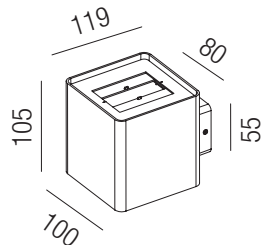



Meteor, LED 2x3W, 510lm, 3000K

Aluminium schwarz matt, Austrittswinkel verstellbar

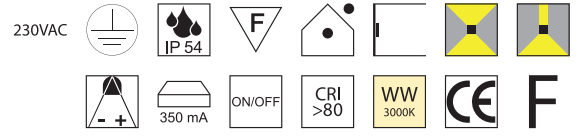

Bestell-Nr.	Farbauswahl angeben	Euro
57336/10-	<input checked="" type="checkbox"/> S <input type="checkbox"/> W	149,50

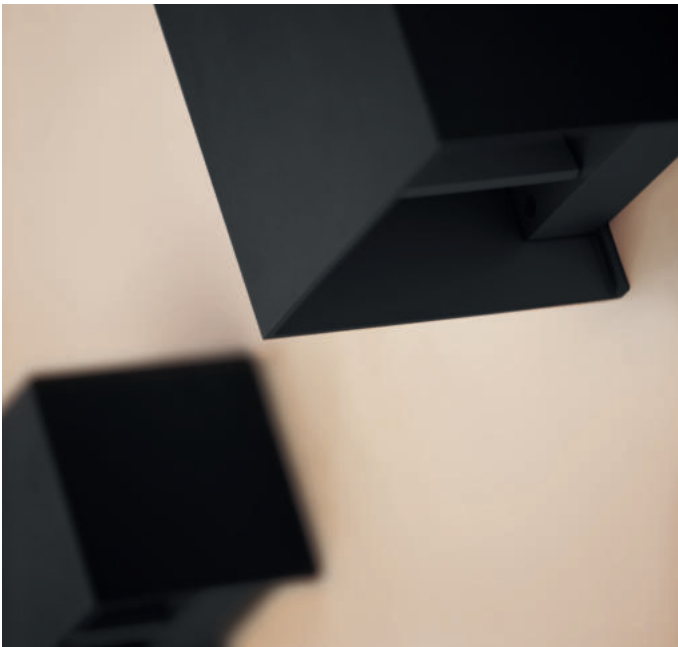
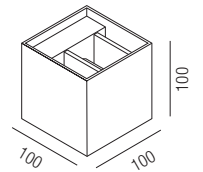

Meteor, LED 2x6W, 1020lm, 3000K

Aluminium schwarz matt, Austrittswinkel verstellbar

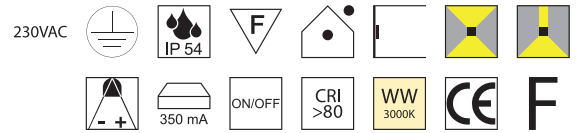

Bestell-Nr.	Euro
57336/15-S	256,20

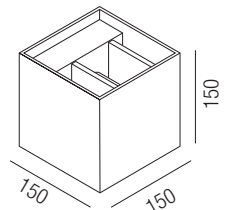

Hector Mini, LED 2x3W, 480lm, 3000K

Aluguss anthrazit, Gläser klar

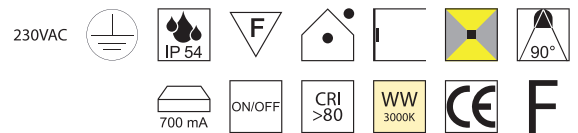

Bestell-Nr.	Euro
84939/9-A	129,40

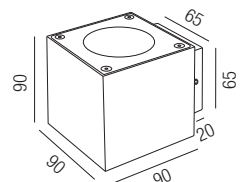



A - anthrazit
R - rost
W - weiß matt

Hector, Up & Down, LED 2x6W, 960lm, 3000K **LED**

Aluguss, Gläser klar

230VAC

Bestell-Nr.	Farbauswahl angeben	Euro
84939/11-	A R W	238,20

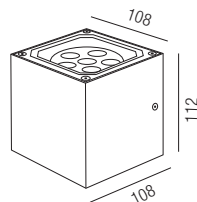

Hector, LED 7W, 630lm, 3000K **LED**

Aluguss, Glas klar

230VAC

Bestell-Nr.	Farbauswahl angeben	Euro
84921/9-	A R W	118,50

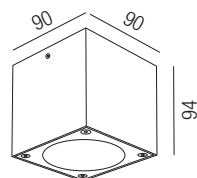



Hera, LED 6W, 350lm, 3000K

Aluminium anthrazit, Glaszylinder opal

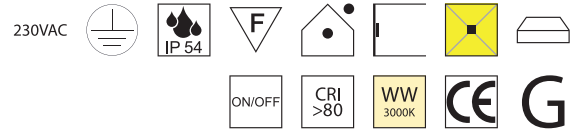

Bestell-Nr.	Euro
85980/14-A	161,80

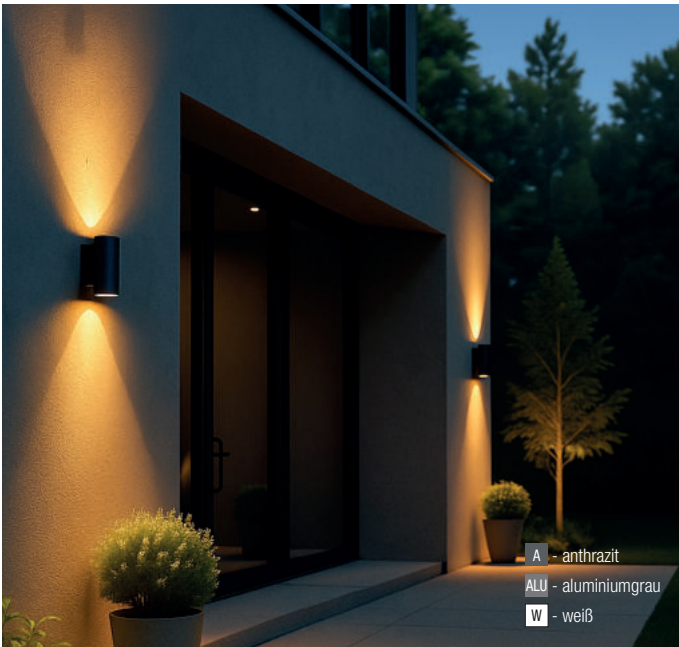
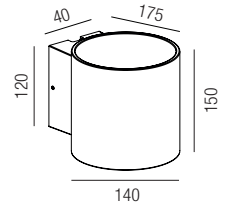

Hekabe, LED 2x7W, 1190lm, 3000K

Aluguss anthrazit, aluminiumgrau oder weiß

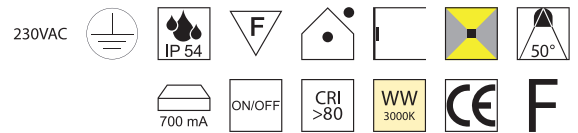

Bestell-Nr.	Farbauswahl angeben	Euro
84982/16-	A ALU W	149,50

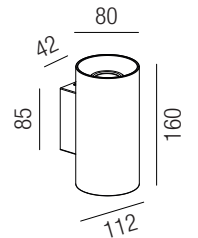

Hekabe, LED 7W, 630lm, 3000K

Aluguss anthrazit, Glas klar

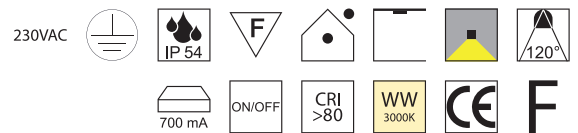

Bestell-Nr.	Euro
84971/9-A	118,50

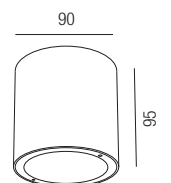



Afrodita, LED 13W, 913lm, 3000K **LED** **Afrodita, LED 18W, 1644lm, 3000K** **LED**

Aluminium, Glas satiniert

Aluminium, Glas satiniert

230VAC

Bestell-Nr.	Farbauswahl angeben	Euro
86535/22-	A ALU W + WW	218,90

230VAC

Bestell-Nr.	Farbauswahl angeben	Euro
86537/22-	A ALU W + WW	262,70

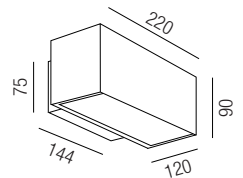
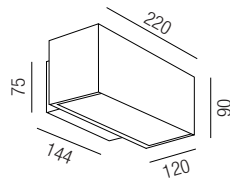

Afrodita, LED 22W, 2144lm, 3000K **LED** **Afrodita, LED 39W, 3069lm, 3000K** **LED**

Aluminium, Glas satiniert

Aluminium, Glas satiniert

230VAC

Bestell-Nr.	Farbauswahl angeben	Euro
86535/30-	A ALU W + WW	319,90
86535/30DALI-	A ALU W + WW	569,90

230VAC

Bestell-Nr.	Farbauswahl angeben	Euro
86537/30-	A ALU W + WW	451,30
86537/30DALI-	A ALU W + WW	604,90

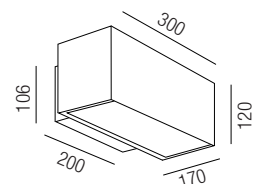
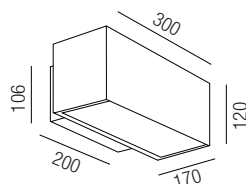
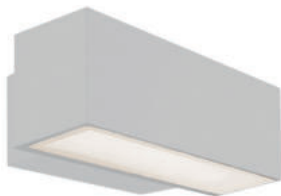



S - schwarz matt
A - anthrazit



Multiwall line, LED 15W

Aluminium, Up und/oder Down, starr, Lichtfarben einstellbar 2,7K (900lm) / 3,2K (1050lm) / 4K (1200lm)

230VAC

Bestell-Nr.	Farbauswahl angeben	Euro
84986/30-	S A	136,70

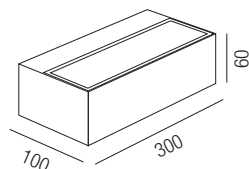
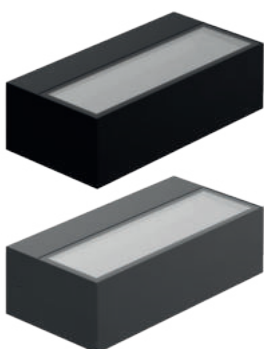



- S - schwarz matt
- A - anthrazit
- R - rost



Vince, 2x GU10 LED 5W

Aluminium schwarz, anthrazit oder rost



A-G

Bestell-Nr.	Farbauswahl angeben	Euro
86235/24-	S A R	64,50

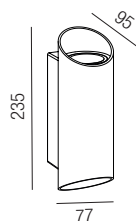

Vince, 2x GU10 LED 5W

Aluminium schwarz, anthrazit oder rost



A-G

Bestell-Nr.	Farbauswahl angeben	Euro
86236/24	S A R	64,50

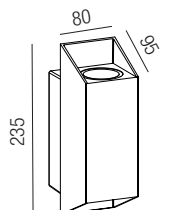
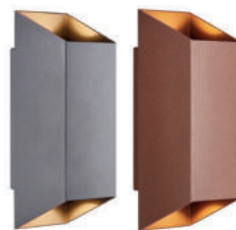



Paris, 1x GU10 LED 5W

Aluminium schwarz matt oder anthrazit, Glas klar



A-G

Bestell-Nr.	Farbauswahl angeben	Euro
85984/8-	S A	76,50

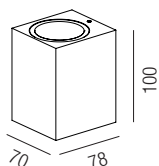

Paris, 2x GU10 LED 5W

Aluminium schwarz matt oder anthrazit, Glas klar



A-G

Bestell-Nr.	Farbauswahl angeben	Euro
85983/8-	S A	85,50

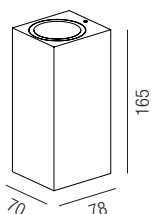



Sensorino, 1x GU10 LED 7W

Aluminium schwarz matt, Bewegungssensor, Tag/Nacht Sensor

230VAC

CE A-G

Bestell-Nr.	Euro
86231/17-S	58,50

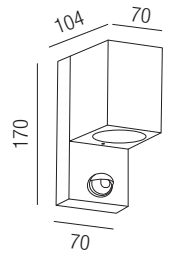

Sensorino, 2x GU10 LED 7W

Aluminium schwarz matt, Bewegungssensor, Tag/Nacht Sensor

230VAC

CE A-G

Bestell-Nr.	Euro
86232/23-S	69,70

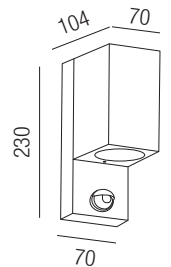

Sensorino, LED 8W, 400lm, 3000K

Aluminium schwarz matt, Bewegungssensor, Tag/Nacht Sensor

230VAC

G

Bestell-Nr.	Euro
86230/12-A	223,20

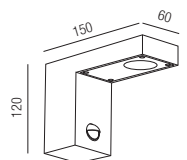

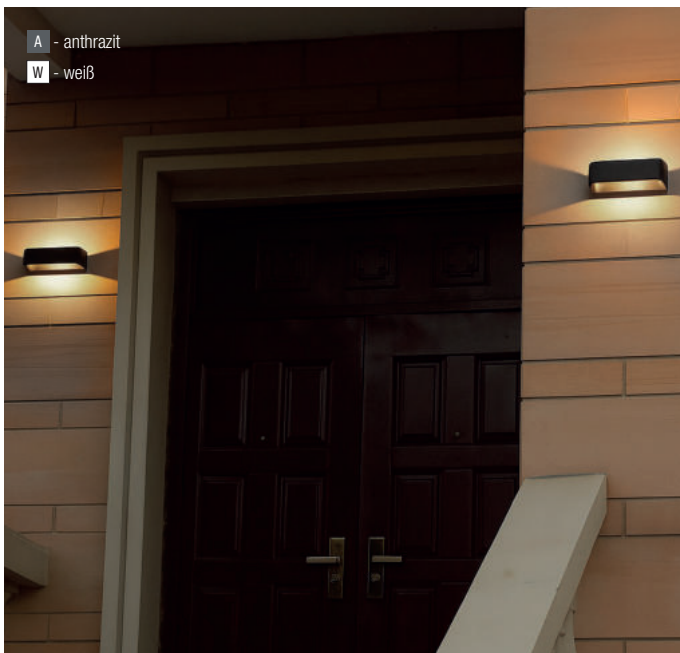

A - anthrazit
W - weiß

Multiwall, LED 7W, 560lm, 3000K

Aluminium anthrazit oder weiß

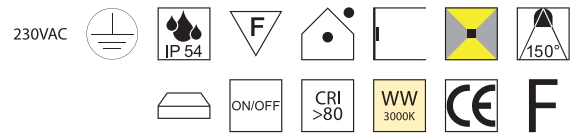

Bestell-Nr.	Farbauswahl angeben	Euro
84986/22-	<input type="checkbox"/> W	136,70
84986/22-	<input type="checkbox"/> A	141,60

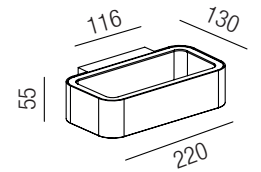

A - anthrazit
ALU - aluminiumgrau
W - weiß

Nemesis, 1x E27 LED 12W

Aluminium anthrazit, aluminiumgrau oder weiß



A-G

Bestell-Nr.	Farbauswahl angeben	Euro
86731/22-	<input type="checkbox"/> A <input type="checkbox"/> ALU <input type="checkbox"/> W	139,70

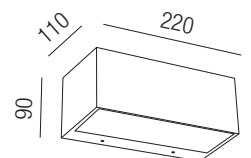
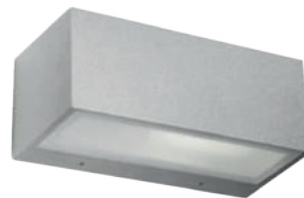

Multiwall, LED 7W, 560lm, 3000K

Aluminium anthrazit, Glas klar

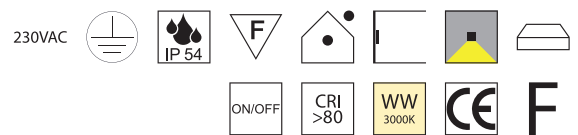

Bestell-Nr.	Euro
84986/13-A	96,90

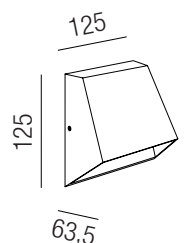
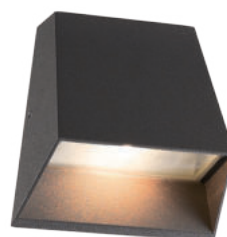

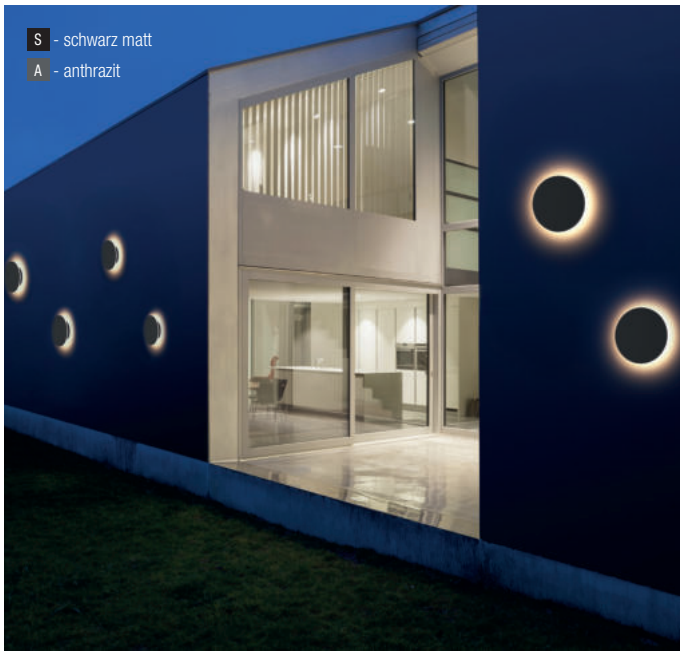

Dysk, LED 15W

Aluminium, starr, Lichtfarben einstellbar 2,7K (1000lm) / 3,2K (1120lm) / 4K (1220lm)

230VAC

Bestell-Nr.	Farbauswahl angeben	Euro
84921/25-	S A	129,50

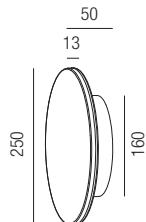

Xena blind, LED 10W, 690lm, 3000K

Aluminium anthrazit oder weiß, Indirektlicht

230VAC

Bestell-Nr.	Farbauswahl angeben	Euro
84987/25-	A W	188,00

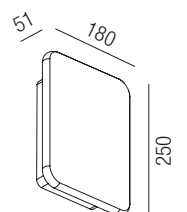



- S** - schwarz matt
- W** - weiß matt
- G** - gold matt

Combo Out, LED 10W

Aluminium, Diffusor Polycarbonat, Lichtfarben einstellbar 2,7K (620lm) / 3K (640lm)

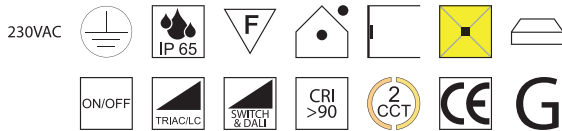

Bestell-Nr.	Farbauswahl angeben	Euro
12533/200N-	S W G	134,00
12533/20TRI-	S W G	160,90
12533/20DALI-	S W G	191,50

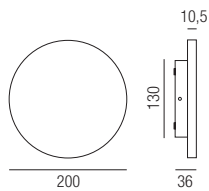

Combo Out, LED 15W

Aluminium, Diffusor Polycarbonat, Lichtfarben einstellbar 2,7K (1105lm) / 3K (1140lm)

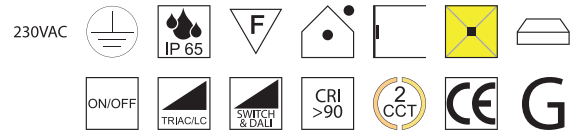

Bestell-Nr.	Farbauswahl angeben	Euro
12533/300N-	S W G	173,30
12533/30TRI-	S W G	205,50
12533/30DALI-	S W G	234,50

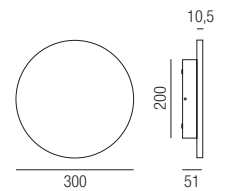

Combo Out, LED 11W

Aluminium, Diffusor Polycarbonat, Lichtfarben einstellbar 2,7K (740lm) / 3K (760lm)

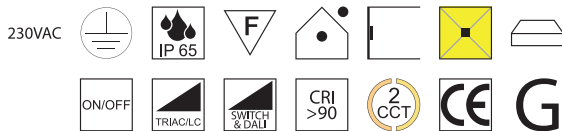

Bestell-Nr.	Farbauswahl angeben	Euro
12533/450N-	S W G	320,90
12533/45TRI-	S W G	358,90
12533/45DALI-	S W G	382,00

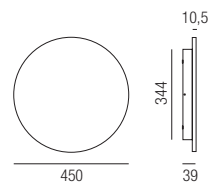

Combo Out, LED 20W

Aluminium, Diffusor Polycarbonat, Lichtfarben einstellbar 2,7K (1310lm) / 3K (1350lm)

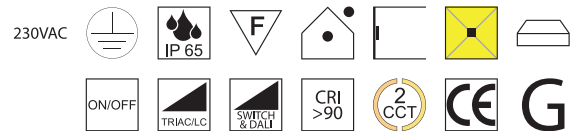

Bestell-Nr.	Farbauswahl angeben	Euro
12533/600N-	S W G	523,20
12533/60TRI-	S W G	548,00
12533/60DALI-	S W G	584,40

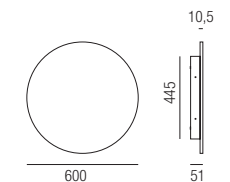

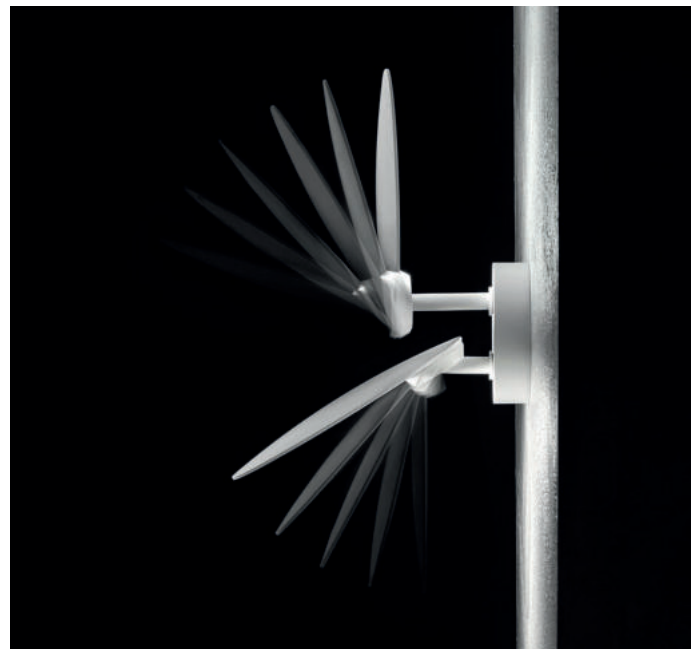

Oberflächen

W - weiß matt

A - anthrazit

GE - champagne

BR - bronze

Lichtfarben

SWW - superwarmweiß 2700K

WW - warmweiß 3000K

Puzzle single, LED 16W

Metall, dreh- und schwenkbar

230VAC

Bestell-Nr.	Farbauswahl ang.	Lumen	Euro
86231/19-	W	+ SWW 1600lm	385,70
86231/19-	A GE BR	+ SWW 1600lm	412,30
86231/19-	W	+ WW 1700lm	385,70
86231/19-	A GE BR	+ WW 1700lm	412,30

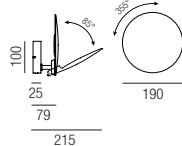

Puzzle double, LED 2x16W

Metall, dreh- und schwenkbar

230VAC

Bestell-Nr.	Farbauswahl ang.	Lumen	Euro
86232/38-	W	+ SWW 3200lm	638,40
86232/38-	A GE BR	+ SWW 3200lm	665,00
86232/38-	W	+ WW 3400lm	638,40
86232/38-	A GE BR	+ WW 3400lm	665,00

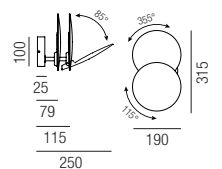



Oberflächen

- S** - schwarz matt
- GE** - champagne
- BR** - bronze
- GR** - grün

Lichtfarben

- SWW** - superwarmweiß 2700K
- WW** - warmweiß 3000K

Kinno Kopf, LED 6W

Aluminium, Diffusor Kunststoff lamelliert, **ohne Montage**

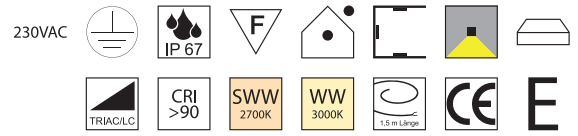

Bestell-Nr.	Farbauswahl ang.	Lumen	Euro
86150/17-	S GE BR GR + SWW	660lm	247,10
86150/17-	S GE BR GR + WW	690lm	247,10

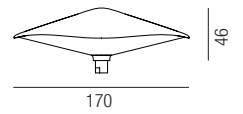

Kinno Montage

Metall



Bestell-Nr.	Farbauswahl ang.	Euro
86140/8-	S GE BR GR	57,70

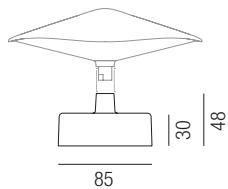

Kinno, Zubehör

Erdspieß, Abdeckung für Mast



Erdspieß, Länge: 227mm

Bestell-Nr.	Euro
86190	16,50



Abdeckung, verdecken der Schraublöcher

Bestell-Nr.	Farbauswahl ang.	Euro
86199	S GE BR GR	27,50



Kinno Mast

Metall, verschiedene Größen



Bestell-Nr.	Farbauswahl ang.	Euro
86180/30-	S GE BR GR	63,20
86180/60-	S GE BR GR	76,90
86180/90-	S GE BR GR	90,60

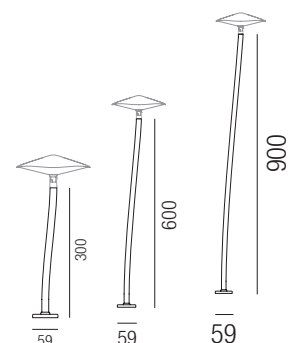



Donna, LED 8W, 720lm, 3000K

Aluminium, Diffusor Polycarbonat klar

230VAC

Bestell-Nr.	Farbauswahl angeben	Euro
16539/28-	<input checked="" type="checkbox"/> S <input checked="" type="checkbox"/> W <input checked="" type="checkbox"/> ALU	124,20



Kassandra, 1x E27 10W

Aluminium anthrazit, aluminiumgrau oder rost, Diffusor Polycarbonat opal

230VAC

A-G

Bestell-Nr.	Farbauswahl angeben	Euro
84939/25-	<input checked="" type="checkbox"/> A <input checked="" type="checkbox"/> ALU <input checked="" type="checkbox"/> R	71,70





Dark, LED 4W, 300lm, 3000K

Dark, LED 9W, 740lm, 3000K

Aluminium anthrazit, Polycarbonat prismatisch

Aluminium anthrazit, Polycarbonat prismatisch

230VAC

Bestell-Nr.	Euro
85985/3-A	71,90

230VAC

Bestell-Nr.	Euro
85986/3-A	125,90

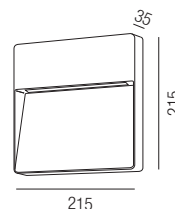
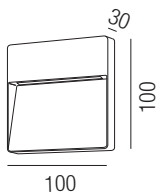

Dark long, LED 12W

Aluminium anthrazit, Polycarbonat prismatisch, Lichtfarben einstellbar
2,2K (588lm) / 2,7K (639lm) / 3,2K (670lm) / 4K (735lm)

230VAC

Bestell-Nr.	Euro
85987/3-ACCT	71,90

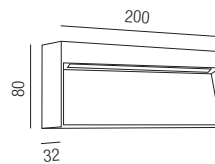

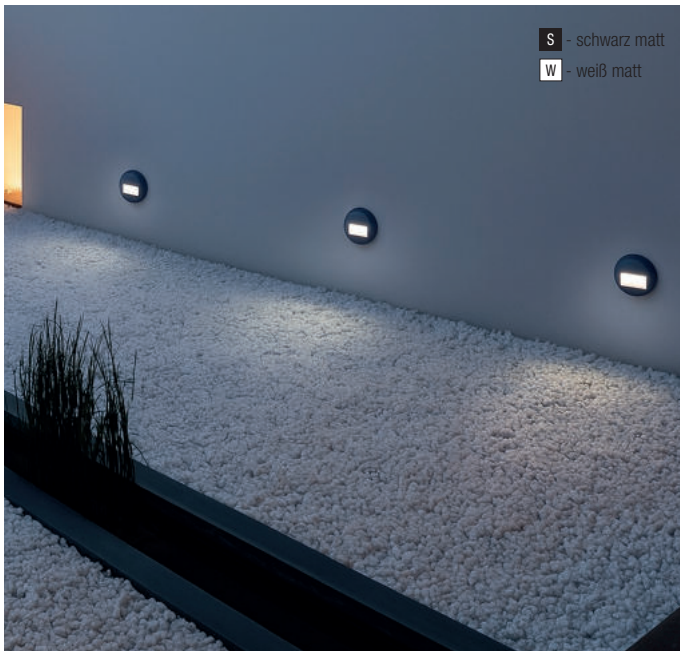

Walk, 230V LED 3W, 180lm, 2700K

Roxy, LED 1,5W, 130lm, 3000K

Halbeinbau, für Schalterdose GMD70 - Legrand

Glas schwarz, für Schalterdose GMD70 - Legrand

230VAC

Bestell-Nr.	Farbauswahl angeben	Euro
61588/10-	<input checked="" type="checkbox"/> S <input type="checkbox"/> W	24,50

230VAC

Bestell-Nr.	Euro
85987/8-S	98,00

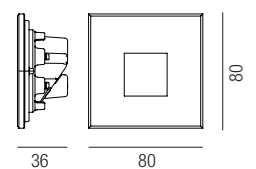
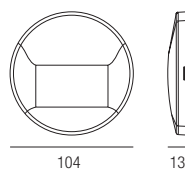



A - anthrazit
R - rost

Dotty, LED 2x1W, 180lm, 3000K

Aluminium, Linse klar

230VAC							
		IP 54	F			107 mm	
	350 mA	ON/OFF	CRI >80	WW 3000K			

Bestell-Nr.	Farbauswahl angeben	Euro
88031/11-	A R	102,60

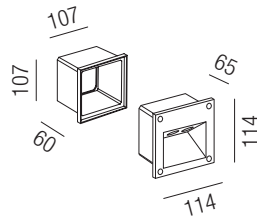

Dotty, LED 6x1W, 540lm, 3000K

Aluminium, Linse klar

230VAC							
		IP 54	F			219 x 107 mm	
	350 mA	ON/OFF	CRI >80	WW 3000K			

Bestell-Nr.	Farbauswahl angeben	Euro
88031/22-	A R	179,30

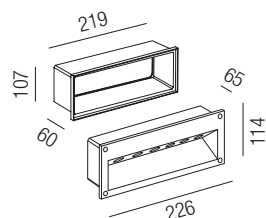
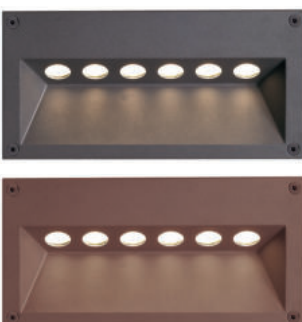

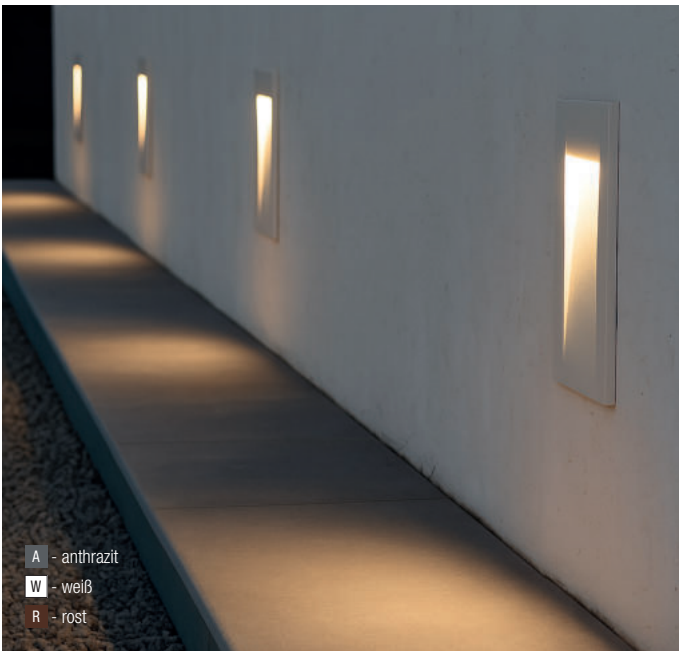

- A - anthrazit
- W - weiß
- R - rost



- INOX - Edelstahl
- A - anthrazit
- S - schwarz matt

Alone, LED 3W, 240lm, 3000K

Aluminium anthrazit, weiß oder rost, **Einbaumaße: mit Dose B62 / H97 / ET 65mm | ohne Dose B53 / H70 / ET 45mm**

230VAC

Bestell-Nr.	Farbauswahl angeben	Euro
57385/11-	A W R	74,10

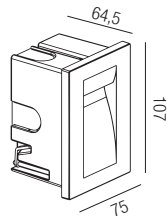

Omega, LED 5W, 450lm, 3000K

Aluminium, Frontplatte Edelstahl AISI 304, Glas satiniert

230VAC

Bestell-Nr.	Farbauswahl angeben	Euro
82331/25-	INOX A S	125,30

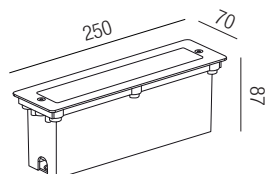
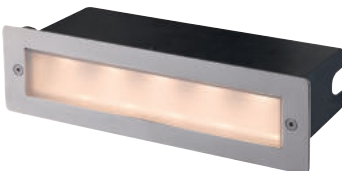

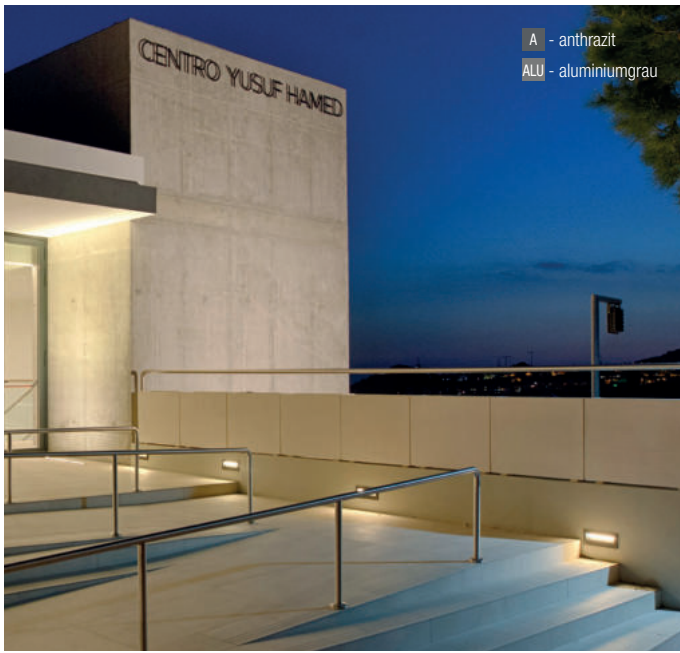

A - anthrazit
ALU - aluminiumgrau

Micenas, LED 10W

Aluminium, Diffusor PC opal, Lichtfarben einstellbar 2,7K (753lm) / 3,2K (776lm) / 4K (800lm)

230VAC



Bestell-Nr.	Farbauswahl angeben	Euro
85730/30-	A ALU	218,10

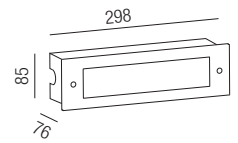

Micenas, LED 6W

Aluminium, Diffusor PC opal, Lichtfarben einstellbar 2,7K (485lm) / 3,2K (500lm) / 4K (515lm)

230VAC



Bestell-Nr.	Farbauswahl angeben	Euro
85731/26-	A ALU	188,70
85731/26DALI-	A ALU	303,40

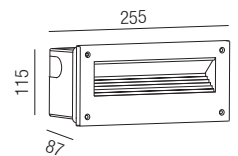

Micenas, LED 28W

Aluminium, Diffusor PC opal, Lichtfarben einstellbar 2,7K (1865lm) / 3,2K (1923lm) / 4K (1980lm)

230VAC



Bestell-Nr.	Farbauswahl angeben	Euro
85732/25-	A ALU	482,50
85732/25DALI-	A ALU	563,10

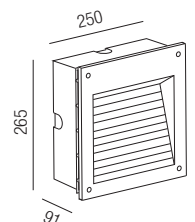



Led-ies small, LED 1W, 86lm, 3000K

Aluminium eloxiert, Glas transparent, bestrombar 350mA, **ohne Netzteil**
- Netzteile ab Seite 92

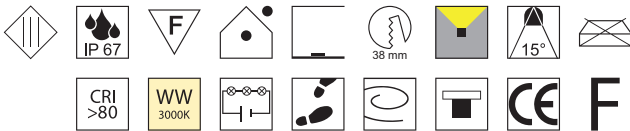

Bestell-Nr.	Euro
86365/5	64,50

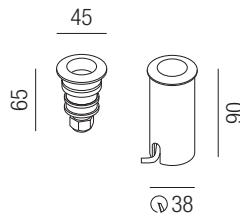

Led-ies small, LED 1W, 86lm, 3000K

Aluminium eloxiert, Glas transparent, bestrombar 350mA, **ohne Netzteil**
- Netzteile ab Seite 92

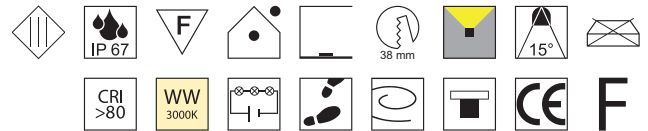

Bestell-Nr.	Euro
86366/5	66,50

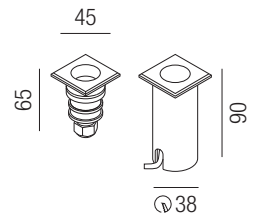

Led-ies GU10, 1x GU10 LED 7W

Edelstahl, Glas transparent, inkl. 2. PG13 zum Selbsteinbau

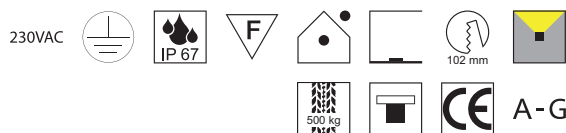

Bestell-Nr.	Euro
86362/12	52,70

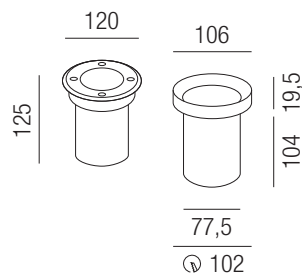

Led-ies GU10, 1x GU10 LED 7W

Edelstahl, Glas transparent, inkl. 2. PG13 zum Selbsteinbau

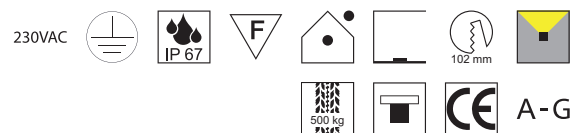

Bestell-Nr.	Euro
86363/12	56,10

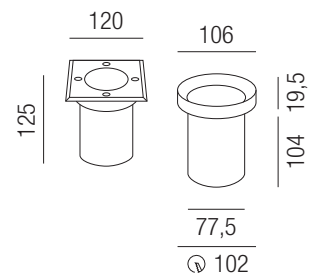



Led-ies, Zubehör

Abzweigdose



Bestell-Nr.	Euro
83395	14,00

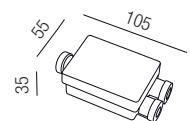

Led-ies COB, LED 7W, 630lm, 3000K

Edelstahlring, Glas klar, inkl. quadratischem Metall-Glas Aufsatz und Einbaudose, 2 Kabeleingänge PG13

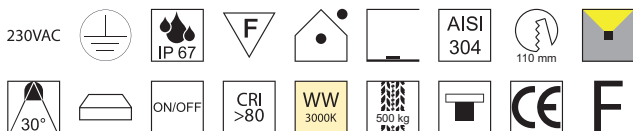

Bestell-Nr.	Euro
86369/13	124,20

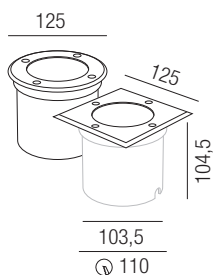

Led-ies Giant, LED 24W, 1920lm, 3000K

Edelstahlring, Glas klar, inkl. Einbaudose, 2 Kabeleingänge PG13

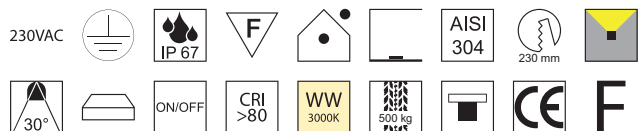

Bestell-Nr.	Euro
86369/24	395,70

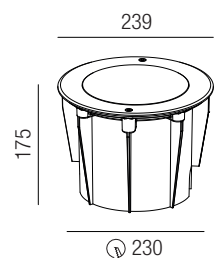

Biltin, 1x GU10 LED 5W

Aluminium schwarz matt, Glas klar

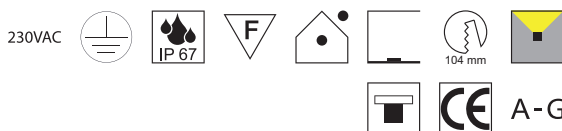

Bestell-Nr.	Euro
83377/11	88,10

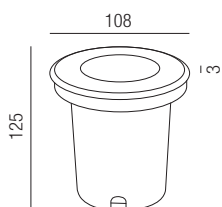

Biltin, 1x GU10 LED 5W

Aluminium schwarz matt, Glas klar

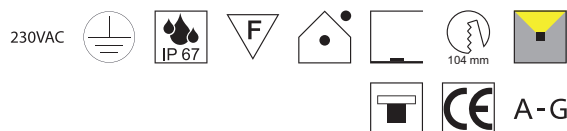

Bestell-Nr.	Euro
83378/11	88,10

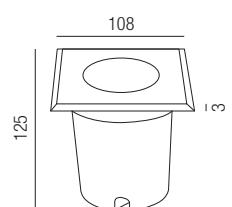

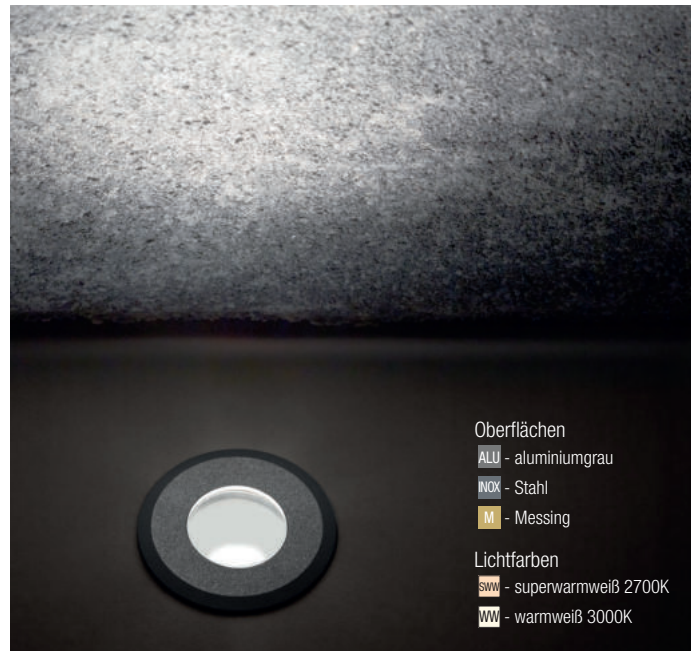

Oberflächen
ALU - aluminiumgrau
INOX - Stahl
M - Messing
 Lichtfarben
SWW - superwarmweiß 2700K
WW - warmweiß 3000K

Image, LED 1,6W

Stahl, Abstrahlwinkel 10° oder 30°, begeh- und befahrbar

230VAC

Bestell-Nr.	Farbauswahl ang.	Lumen	Optik	Euro
50183-	ALU INOX M + SWW	131lm	10°	184,00
50183-	ALU INOX M + WW	149lm	10°	184,00
50184-	ALU INOX M + SWW	131lm	30°	184,00
50184-	ALU INOX M + WW	149lm	30°	184,00

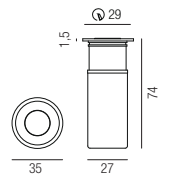

Image, Zubehör

Einbaugehäuse aus PVC



Bestell-Nr.	Euro
50188	5,30

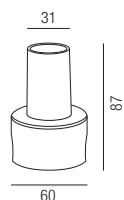

Image, LED 1,6W

Stahl, Abstrahlwinkel 10° oder 30°, begeh- und befahrbar

230VAC

Bestell-Nr.	Farbauswahl ang.	Lumen	Optik	Euro
50185-	ALU INOX M + SWW	131lm	10°	225,30
50185-	ALU INOX M + WW	149lm	10°	225,30
50186-	ALU INOX M + SWW	131lm	30°	225,30
50186-	ALU INOX M + WW	149lm	30°	225,30

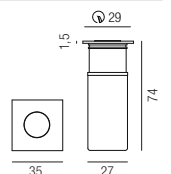



Orma small, LED 7W, 560lm, 3000K

Stahl AISI316L, begehbar



Bestell-Nr.	Optik	Euro
86390	20°	337,20
86391	30°	337,20
86392	60°	337,20

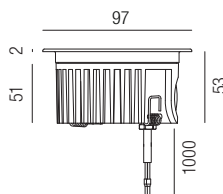

Orma big, LED 12W, 821lm, 3000K

Stahl AISI316L, begeh- und befahrbar

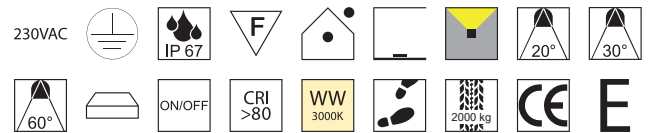

Bestell-Nr.	Optik	Euro
86395	20°	481,20
86396	30°	481,20
86397	60°	481,20

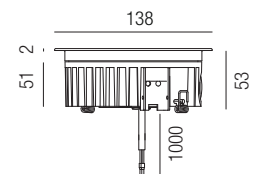

Orma small, Zubehör

Einbaugehäuse aus PVC



Bestell-Nr.	Euro
86398	16,00

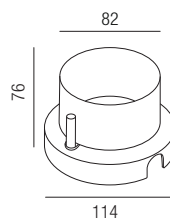

Orma big, Zubehör

Einbaugehäuse aus PVC



Bestell-Nr.	Euro
86399	20,00

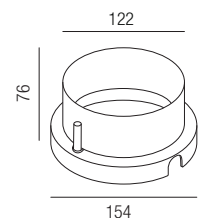

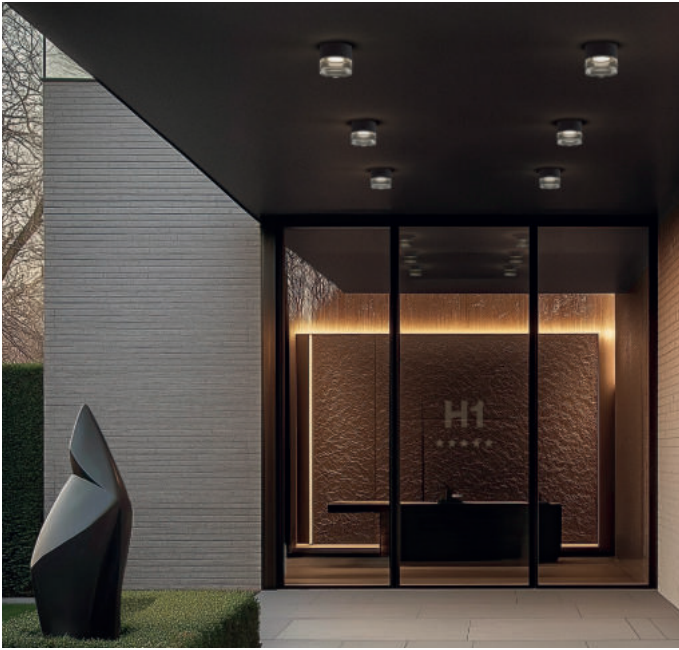

- | | |
|-------------------------|------------------------|
| Oberflächen | Glasfarben |
| S - schwarz matt | K - transparent |
| W - weiß matt | A - rauchgrau |
| A - grau | GE - amber |
| BR - moccabraun | |

Horus Plain, LED 11W, 791lm, 3000K

Horus Concentric, LED 11W, 791lm, 3000K

Aluminium lackiert, Glas glatt transparent, rauchgrau oder amber

Aluminium lackiert, Glas gerillt transparent, rauchgrau oder amber

230VAC

230VAC

Bestell-Nr. Farbauswahl ang. Euro
50181/13- **S** **W** **A** **BR** + **K** **A** **GE** 232,80

Bestell-Nr. Farbauswahl ang. Euro
50182/13- **S** **W** **A** **BR** + **K** **A** **GE** 232,80

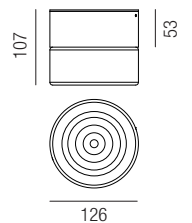
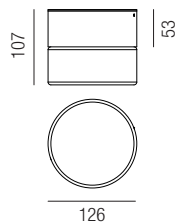



- Oberflächen Glasfarben
- S - schwarz matt K - klar mit Blaseneffekt
 - W - weiß matt W - weiß
 - A - grau
 - BR - moccabraun

Blank, LED 11W, 830lm, 3000K

Aluminium lackiert, Glas klar mit Blaseneffekt oder weiß

230VAC

Bestell-Nr. Farbauswahl ang. Euro

50180/17- S W A BR + K W 232,80

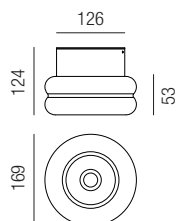

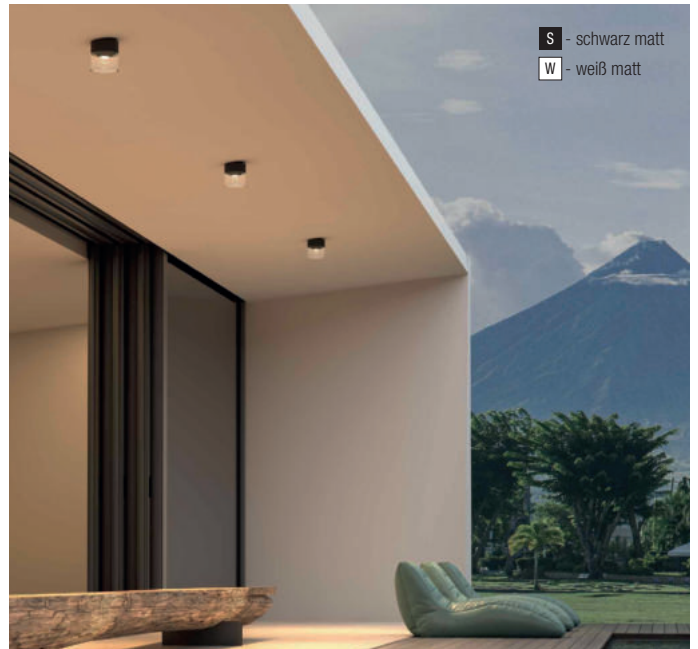

S - schwarz matt
W - weiß matt

S - schwarz matt
W - weiß matt

Chip, 230V LED 6W, 420lm, 3000K

Chap, LED 6W, 400lm, 3000K

Aluminium, Glaslinse klar

Aluminium, Glas klar

230VAC

Bestell-Nr.	Farbauswahl angeben	Euro
85971/11-	S W	104,90

230VAC

Bestell-Nr.	Euro
85972/11-A	144,90

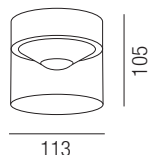
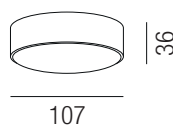



- S - schwarz matt
- A - anthrazit
- R - rost

Techo round, 1x GU10 LED 7W

Aluminiumguss, Glas satiniert



A-G

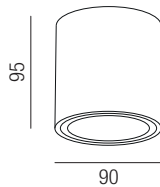

Bestell-Nr.	Farbauswahl angeben	Euro
86920/9-	S A R	85,30

Techo square, 1x GU10 LED 7W

Aluminiumguss, Glas satiniert



A-G

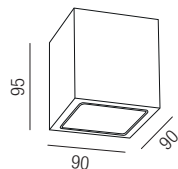

Bestell-Nr.	Farbauswahl angeben	Euro
86925/9-	S A R	85,30



A - anthrazit
W - weiß matt

Atlantis, LED 20W, 1140lm, 3000K

Aluminium, Polycarbonat opal

230VAC

Bestell-Nr.	Farbauswahl angeben	Euro
84960/25	<input checked="" type="checkbox"/> A <input type="checkbox"/> W	165,50



Atlantis, LED 20W, 1140lm, 3000K

Aluminium, Polycarbonat opal

230VAC

Bestell-Nr.	Farbauswahl angeben	Euro
84961/24	<input checked="" type="checkbox"/> A <input type="checkbox"/> W	165,50



A - anthrazit
W - weiß matt

Edison, 2x E27 LED 9W

Aluminium, Polycarbonat opal

230VAC

A-G

Bestell-Nr.	Farbauswahl angeben	Euro
84963/28	<input checked="" type="checkbox"/> A <input type="checkbox"/> W	47,00





A - anthrazit
 ALU - aluminiumgrau
 R - rost
 W - weiß matt

Pin, LED 15W

Kunststoff, Diffusor Polycarbonat, Lichtfarben einstellbar 3K (1415lm) / 4K (1505lm)

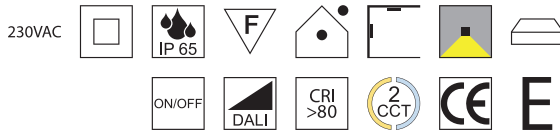

Bestell-Nr.	Farbauswahl angeben	Euro
80670/30-	A ALU R W	107,10
80670/30DALI-	A ALU R W	189,00

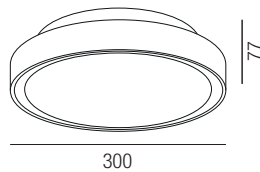

Plug, LED 15W

Kunststoff, Diffusor Polycarbonat, Lichtfarben einstellbar 3K (1463lm) / 4K (1569lm)

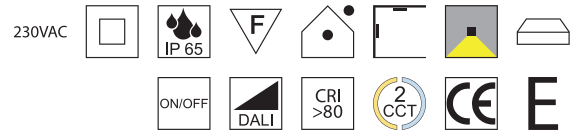

Bestell-Nr.	Farbauswahl angeben	Euro
80675/30-	A ALU R W	118,10
80675/30DALI-	A ALU R W	199,00

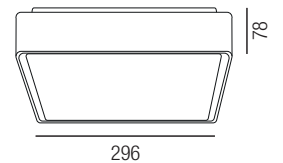
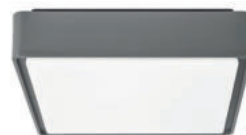

Pin, LED 24W

Kunststoff, Diffusor Polycarbonat, Lichtfarben einstellbar 3K (2280lm) / 4K (2489lm)

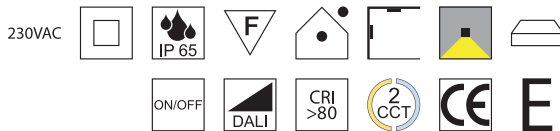

Bestell-Nr.	Farbauswahl angeben	Euro
80670/36-	A ALU R W	133,90
80670/36DALI-	A ALU R W	236,30

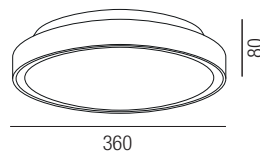

Plug, LED 20W

Kunststoff, Diffusor Polycarbonat, Lichtfarben einstellbar 3K (1956lm) / 4K (2117lm)

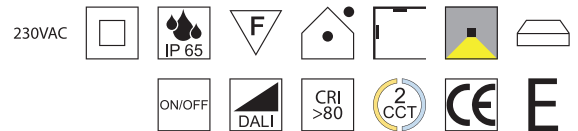

Bestell-Nr.	Farbauswahl angeben	Euro
80675/40-	A ALU R W	154,40
80675/40DALI-	A ALU R W	233,10

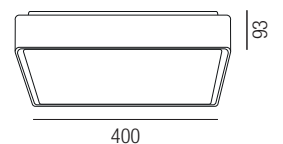
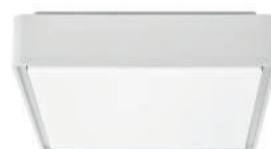



- Kordelfarben**
- GGE** - graubeige | 1196
 - A** - steingrau | 120
 - GR** - olivgrün | 323
 - R** - coñac | 255
 - BR** - moccabraun | 175
 - S** - schwarz | 211

- Oberflächen**
- S** - schwarz matt
 - W** - weiß matt



Drum, 1x E27 LED 12W

Metall schwarz matt oder weiß matt, Diffusor opal matt, Kordel gewickelt

230VAC A-G

Bestell-Nr.	Farbauswahl angeben	Euro
83030/22-	S W + GGE A GR R BR S	648,40

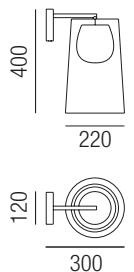



Drum, 1x E27 LED 12W

Metall schwarz matt oder weiß matt, Diffusor opal matt, Kordel gewickelt



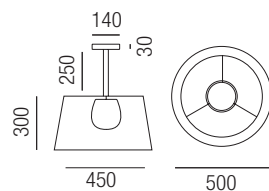



230VAC A-G

Bestell-Nr.	Farbauswahl angeben	Euro
83070/60-	S W + GGE A GR R BR S	986,40



Drum, 1x E27 LED 12W 

Metall schwarz matt oder weiß matt, Diffusor opal matt, Kordel gewickelt

230VAC       





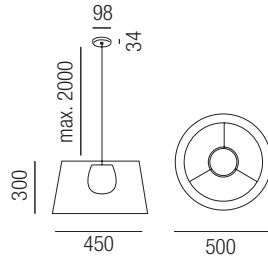

 A-G



Bestell-Nr.	Farbauswahl angeben	Euro
83060/50-	S W + GGE A GR R BR S	834,40



Drum, 1x E27 LED 12W 

Metall schwarz matt oder weiß matt, Diffusor opal matt, Kordel gewickelt, Kabellänge: 2700mm

230VAC       

  A-G

Bestell-Nr.	Farbauswahl angeben	Euro
83055/163-	S W + GGE A GR R BR S	1238,20

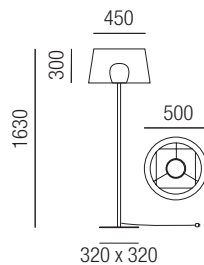



- W - weiß
- GE - beige
- A - grau
- TE - taupe

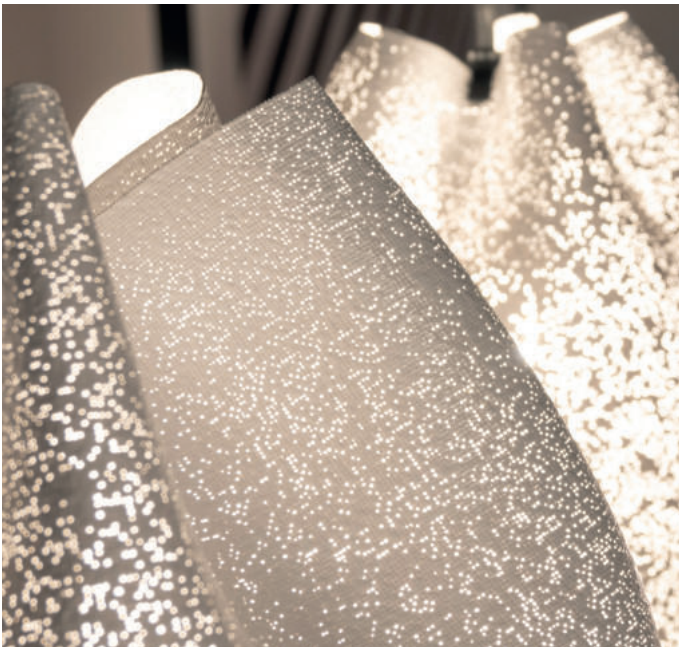

Agasallo small, 1x E27 LED 12W

Metall schwarz, Edelstahl-Mesh farbig, Kabel schwarz

230VAC

A-G

Bestell-Nr.	Farbauswahl angeben	Euro
86765/16-	W GE A TE	498,80

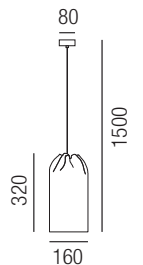

Agasallo medium, 1x E27 LED 12W

Metall schwarz, Edelstahl-Mesh farbig, Kabel schwarz

230VAC

A-G

Bestell-Nr.	Farbauswahl angeben	Euro
86765/32-	W GE A TE	663,80

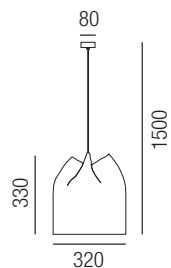

Agasallo large, 1x E27 LED 12W

Metall schwarz, Edelstahl-Mesh farbig, Kabel schwarz

230VAC

A-G

Bestell-Nr.	Farbauswahl angeben	Euro
86765/30-	W GE A TE	821,10

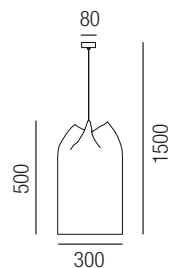

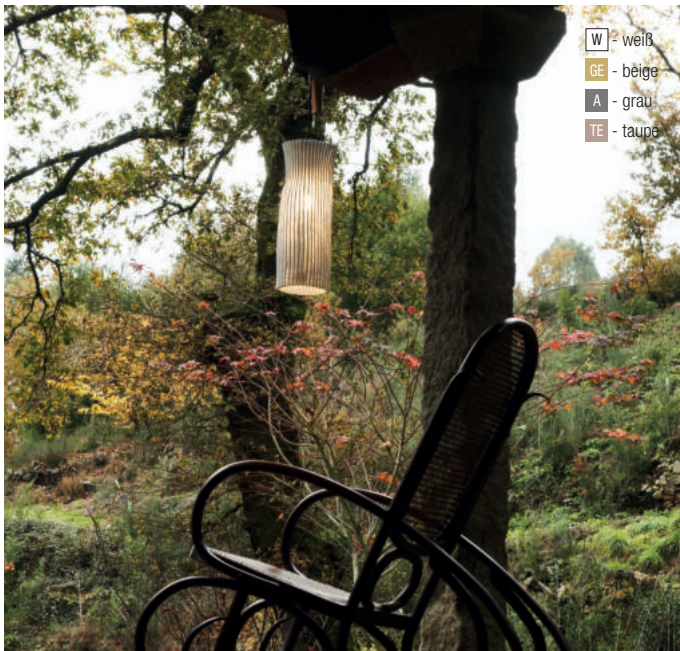

- W - weiß
- GE - beige
- A - grau
- TE - taupe

Gea, 1x E27 LED 12W

Metall schwarz, Edelstahl-Mesh farbig, Kabel schwarz



A-G

Bestell-Nr.	Farbauswahl angeben	Euro
86701/45-	W GE A TE	578,50

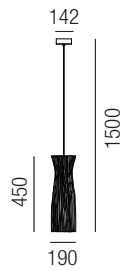

- W - weiß
- GE - beige
- A - grau
- TE - taupe

Tempo Andante, 1x E27 LED 12W

Metall schwarz, Edelstahl-Mesh farbig, Kabel schwarz



A-G

Bestell-Nr.	Farbauswahl angeben	Euro
86710/25-	W GE A TE	691,80

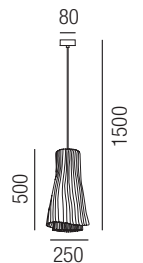

Tempo Vivace, 1x E27 LED 12W

Metall schwarz, Edelstahl-Mesh farbig, Kabel schwarz



A-G

Bestell-Nr.	Farbauswahl angeben	Euro
86710/43-	W GE A TE	686,50

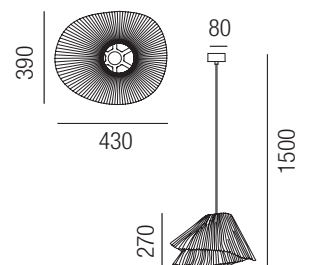



- A - anthrazit
- GE - beige
- GR - olivgrün
- R - rot

Stitch small, 1x E27 LED 12W

Aluminium, Stoffband gewickelt, **Baldachin anthrazit**



A-G



Bestell-Nr.	Farbauswahl angeben	Euro
86100/23-	<input type="checkbox"/> A <input type="checkbox"/> GE <input type="checkbox"/> GR <input checked="" type="checkbox"/> R	483,10

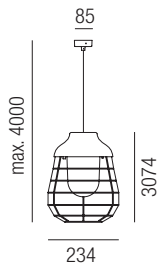

Stitch medium, 1x E27 LED 12W

Aluminium, Stoffband gewickelt



A-G



Bestell-Nr.	Farbauswahl angeben	Euro
86110/44-	<input type="checkbox"/> A <input type="checkbox"/> GE <input type="checkbox"/> GR <input checked="" type="checkbox"/> R	782,60

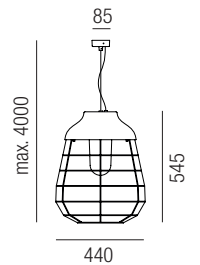

Stitch small, 1x E27 LED 12W

Aluminium, Stoffband gewickelt



A-G



Bestell-Nr.	Farbauswahl angeben	Euro
86130/40-	<input type="checkbox"/> A <input type="checkbox"/> GE <input type="checkbox"/> GR <input checked="" type="checkbox"/> R	439,40

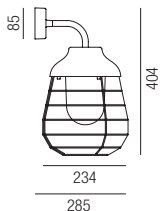

Stitch small, 1x E27 LED 12W

Aluminium, Stoffband gewickelt



A-G



Bestell-Nr.	Farbauswahl angeben	Euro
86120/23-	<input type="checkbox"/> A <input type="checkbox"/> GE <input type="checkbox"/> GR <input checked="" type="checkbox"/> R	439,40

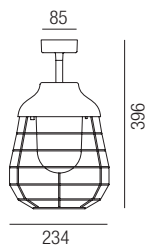

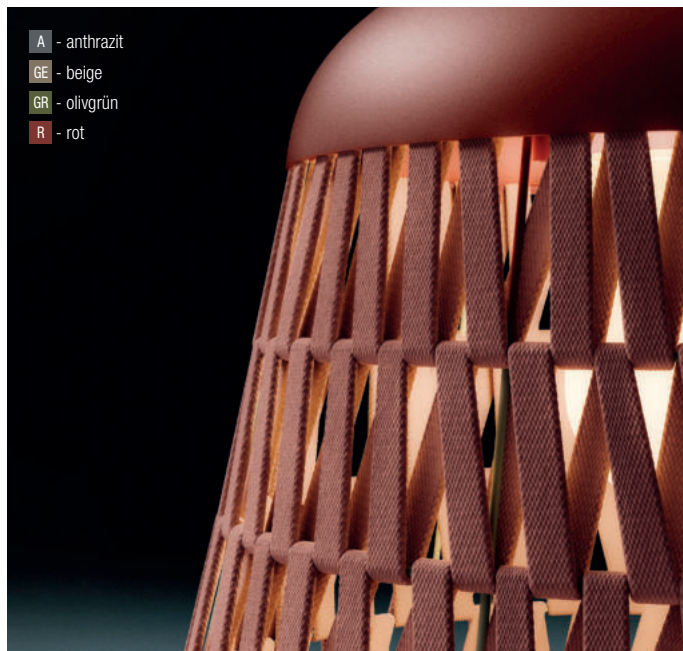

- A - anthrazit
- GE - beige
- GR - olivgrün
- R - rot

Stitch small, 1x E27 LED 12W

Stitch medium, 1x E27 LED 12W

Aluminium, Stoffband gewickelt

Aluminium, Stoffband gewickelt

230VAC A-G

230VAC A-G

Bestell-Nr.	Farbauswahl angeben	Euro
86140/30-	A GE GR R	410,50

Bestell-Nr.	Farbauswahl angeben	Euro
86140/55-	A GE GR R	755,10

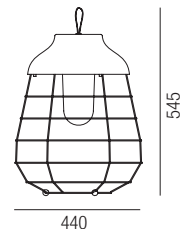
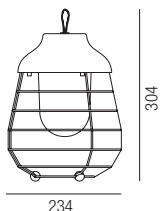

Stitch large, 1x E27 LED 12W

Stitch mega, 1x E27 LED 12W

Aluminium, Stoffband gewickelt

Aluminium, Stoffband gewickelt

230VAC A-G

230VAC A-G

Bestell-Nr.	Farbauswahl angeben	Euro
86140/58-	A GE GR R	1304,30

Bestell-Nr.	Farbauswahl angeben	Euro
86140/121-	A GE GR R	3431,10

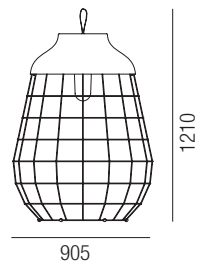
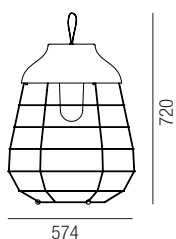



Swing, 1x E27 LED 15W

Swing, 1x E27 LED 15W

Metall, Glas, Neoprenkabel schwarz

Metall, Glas, Neoprenkabel schwarz



A-G

A-G

Bestell-Nr.	Farbauswahl angeben	Euro
87560/13-	ALU KU + K W BR GR	355,50

Bestell-Nr.	Farbauswahl angeben	Euro
87580/13-	ALU KU + K W BR GR	357,00

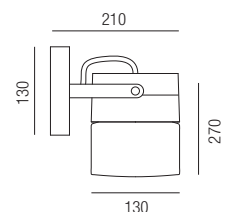
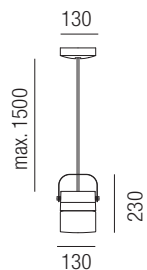



Swing Self, 1x E27 LED 15W

Metall, Glas, inkl. Neoprenkabel schwarz



A-G

Bestell-Nr.	Farbauswahl angeben	Euro
87565/13-	ALU KU + K W BR GR	292,50

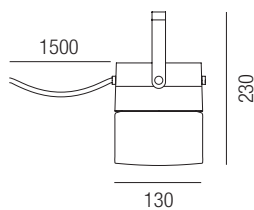

Swing Self, Montage und Seil

Metall, inkl. Stahlseil



Bestell-Nr.	Farbauswahl angeben	Euro
87560/SET-	ALU KU	204,00

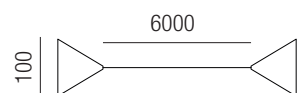

Swing Self, Seilabhängung

Metall, Stahlseil



Bestell-Nr.	Euro
87594-	99,00

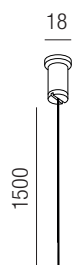

Swing Self, Baldachin

Metall



Bestell-Nr.	Farbauswahl angeben	Euro
87592-	ALU KU	39,00

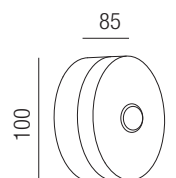



S - schwarz matt
R - dunkelbraun

Lira, LED 24W, 1402lm, 3000K

Edelstahl schwarz oder dunkelbraun

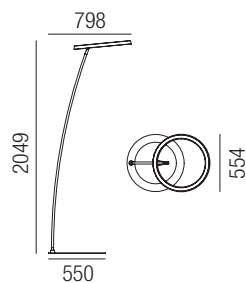













230VAC							ON/OFF
Bestell-Nr.		Farbauswahl angeben		Euro			
* 87253/205-		S R		1355,30			



Lira round, LED 24W, 1402lm, 3000K LED

Edelstahl schwarz oder dunkelbraun

230VAC       





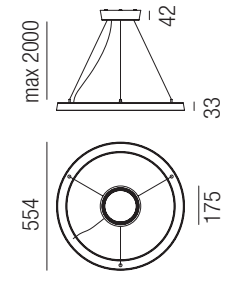

    





Bestell-Nr.	Farbauswahl angeben	Euro
87200/55-	S R	821,90



Lira, LED 24W, 1402lm, 3000K LED

Edelstahl schwarz oder dunkelbraun

230VAC       





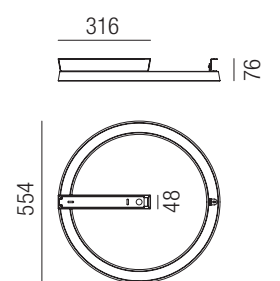

    





Bestell-Nr.	Farbauswahl angeben	Euro
87220/55-	S R	771,40



Lira linear, LED 27W, 1352lm, 3000K LED

Edelstahl schwarz oder dunkelbraun

230VAC       

Bestell-Nr.	Farbauswahl angeben	Euro
87200/92	S R	591,90



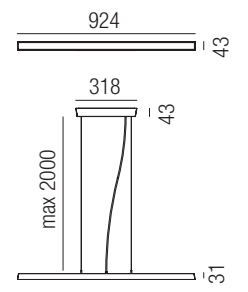

Oberflächen

- S** - schwarz matt
- W** - weiß matt

Lichtfarben

- SWW** - superwarmweiß 2700K
- WW** - warmweiß 3000K



Sonderfarben auf Anfrage

Leggera, LED 35W

Aluminium, Diffusor opal, ohne Netzteil - Netzteile/Steuerungen ab Seite 82

24VDC

CRI >90 **UGR** <22 **SWW** 2700K **WW** 3000K **CE** **G**

Bestell-Nr.	Farbauswahl ang.	Lumen	Euro
82400/65-	S W + SWW	1688lm	814,30
82400/65-	S W + WW	1740lm	814,30

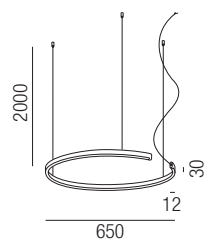

Leggera, LED 48W

Aluminium, Diffusor opal, ohne Netzteil - Netzteile/Steuerungen ab Seite 82

24VDC

CRI >90 **UGR** <22 **SWW** 2700K **WW** 3000K **CE** **G**

Bestell-Nr.	Farbauswahl ang.	Lumen	Euro
82400/82-	S W + SWW	2503lm	985,80
82400/82-	S W + WW	2580lm	985,80

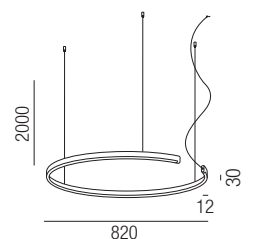

Leggera, LED 65W

Aluminium, Diffusor opal, ohne Netzteil - Netzteile/Steuerungen ab Seite 82

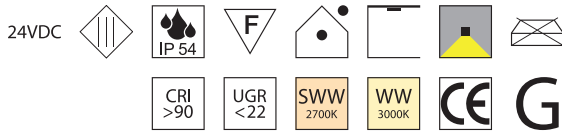

Bestell-Nr.	Farbauswahl ang.	Lumen	Euro
82400/110-	S W + SWW	3201lm	1160,20
82400/110-	S W + WW	3300lm	1160,20

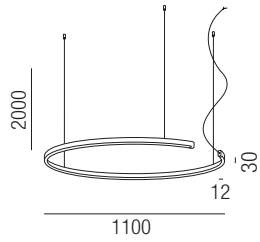
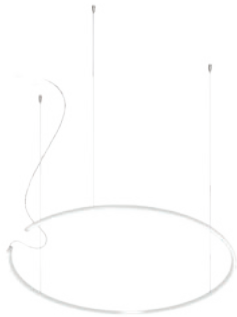

Leggera, LED 90W

Aluminium, Diffusor opal, ohne Netzteil - Netzteile/Steuerungen ab Seite 82

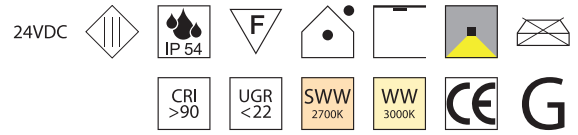

Bestell-Nr.	Farbauswahl ang.	Lumen	Euro
82400/160-	S W + SWW	4831lm	1850,80
82400/160-	S W + WW	4980lm	1850,80

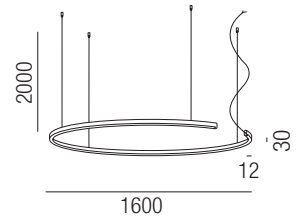

Oberflächen
S - schwarz matt
W - weiß matt
 Lichtfarben
SWW - superwarmweiß 2700K
WW - warmweiß 3000K

Leggera, LED 35W

Aluminium, Diffusor opal, ohne Netzteil - Netzteile/Steuerungen ab Seite 82

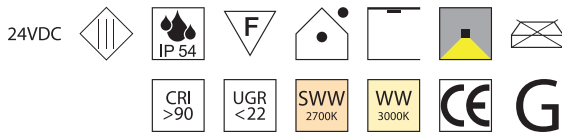

Bestell-Nr.	Farbauswahl ang.	Lumen	Euro
82420/65-	S W + SWW	1688lm	814,30
82420/65-	S W + WW	1740lm	814,30

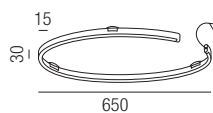

Leggera, LED 48W

Aluminium, Diffusor opal, ohne Netzteil - Netzteile/Steuerungen ab Seite 82

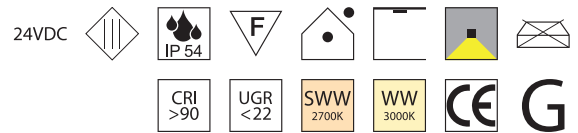

Bestell-Nr.	Farbauswahl ang.	Lumen	Euro
82420/82-	S W + SWW	2503lm	985,80
82420/82-	S W + WW	2580lm	985,80

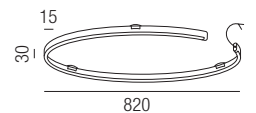



Oberflächen
S - schwarz matt **SWW** - superwarmweiß 2700K
W - weiß matt **WW** - warmweiß 3000K



Bellai, LED 50W

Bellai, LED 50W

Aluminium, Diffusor opal

Aluminium, Diffusor opal

230VAC

230VAC

Bestell-Nr.	Farbauswahl ang.	Lumen	Euro
82410/70DALI-	S W + SWW	3697lm	2426,10
82410/70DALI-	S W + WW	3810lm	2426,10

Bestell-Nr.	Farbauswahl ang.	Lumen	Euro
82421/70DALI-	S W + SWW	3697lm	2369,80
82421/70DALI-	S W + WW	3810lm	2369,80

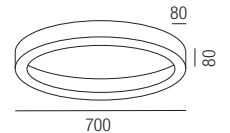
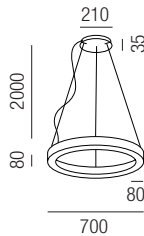

Bellai, LED 65W

Bellai, LED 65W

Aluminium, Diffusor opal

Aluminium, Diffusor opal

230VAC

230VAC

Bestell-Nr.	Farbauswahl ang.	Lumen	Euro
82410/95DALI-	S W + SWW	5013lm	3022,00
82410/95DALI-	S W + WW	5168lm	3022,00

Bestell-Nr.	Farbauswahl ang.	Lumen	Euro
82421/95DALI-	S W + SWW	5013lm	2928,60
82421/95DALI-	S W + WW	5168lm	2928,60

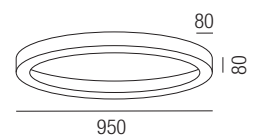
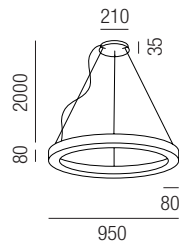



Miro Out, LED, 3000K

Aluminium, Diffusor opal

230VAC

Bestell-Nr.	Farbauswahl ang.	Euro	Bestell-Nr.	Farbauswahl ang.	Euro
LED 25W, 1910lm, Länge: 1120mm			LED 44W, 3350lm, Länge: 1690mm		
82422/112-	S W + WW	627,50	82422/197-	S W + WW	852,60
82422/112DALI-	S W + WW	729,90	82422/197DALI-	S W + WW	958,30

LED 56W, 4305lm, Länge: 3090mm					
* 82422/253-	S W + WW	1042,10			
* 82422/253DALI-	S W + WW	1124,50			

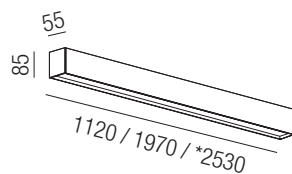



SWW - superwarmweiß 2700K
 WW - warmweiß 3000K

Cube, LED 13,2W LED

Aluminium anthrazit, Diffusor klar, inkl. Montagebügel und Blende

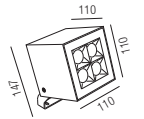
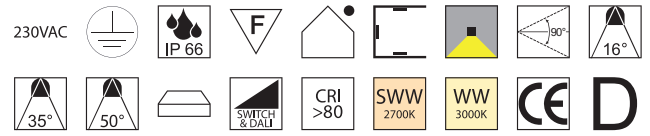

Bestell-Nr.	Lumen	Abstrahlw.	Euro
87641/11- SWW	1492lm	16°	622,60
87642/11- SWW	1492lm	35°	622,60
87643/11- SWW	1492lm	50°	622,60
87641/11- WW	1750lm	16°	622,60
87642/11- WW	1750lm	35°	622,60
87643/11- WW	1750lm	50°	622,60

Cube, LED 27W LED

Aluminium anthrazit, Diffusor klar, inkl. Montagebügel und Blende

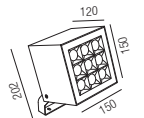
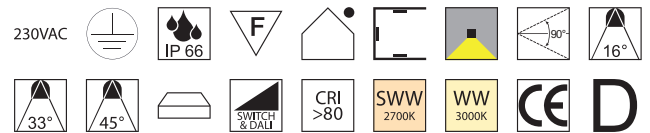

Bestell-Nr.	Lumen	Abstrahlw.	Euro
87641/15- SWW	1492lm	16°	998,50
87642/15- SWW	1492lm	33°	998,50
87643/15- SWW	1492lm	45°	998,50
87641/15- WW	1750lm	16°	998,50
87642/15- WW	1750lm	33°	998,50
87643/15- WW	1750lm	45°	998,50

Cube, Erdspieß

Länge: 302mm



Bestell-Nr.	Euro
ZU876/49	57,90

Cube, Verlängerung

Verlängerung für Aufbaumontage von 300mm auf 500mm bis 800mm ausziehbar



Bestell-Nr.	Euro
ZU876/48	101,40

Cube, Kabel und Verbinder

Kabel für Verlängerung, Länge: 1000mm und 5000mm, T-Verbinder



Bestell-Nr.	Euro
Länge: 1000mm	
ZU876/47-1	26,10



Bestell-Nr.	Euro
Länge: 5000mm	
ZU876/47-5	64,20
ZU876/43	21,70



Convert, LED 13W, 1170lm, 3000K **LED**

Aluminium eloxiert, Glas klar, 2 Kabelausgänge

230VAC							

Bestell-Nr. Euro
87939/36-ALUWW 475,00



Convert, LED 37W, 2909lm, 3000K **LED**

Aluminium eloxiert, Glas klar, 2 Kabelausgänge

230VAC							

Bestell-Nr. Euro
87939/98-ALUWW 832,40



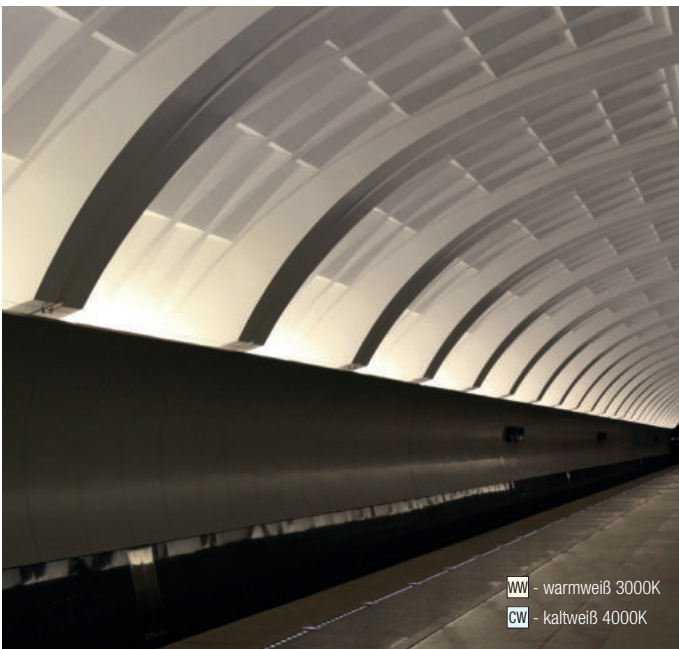
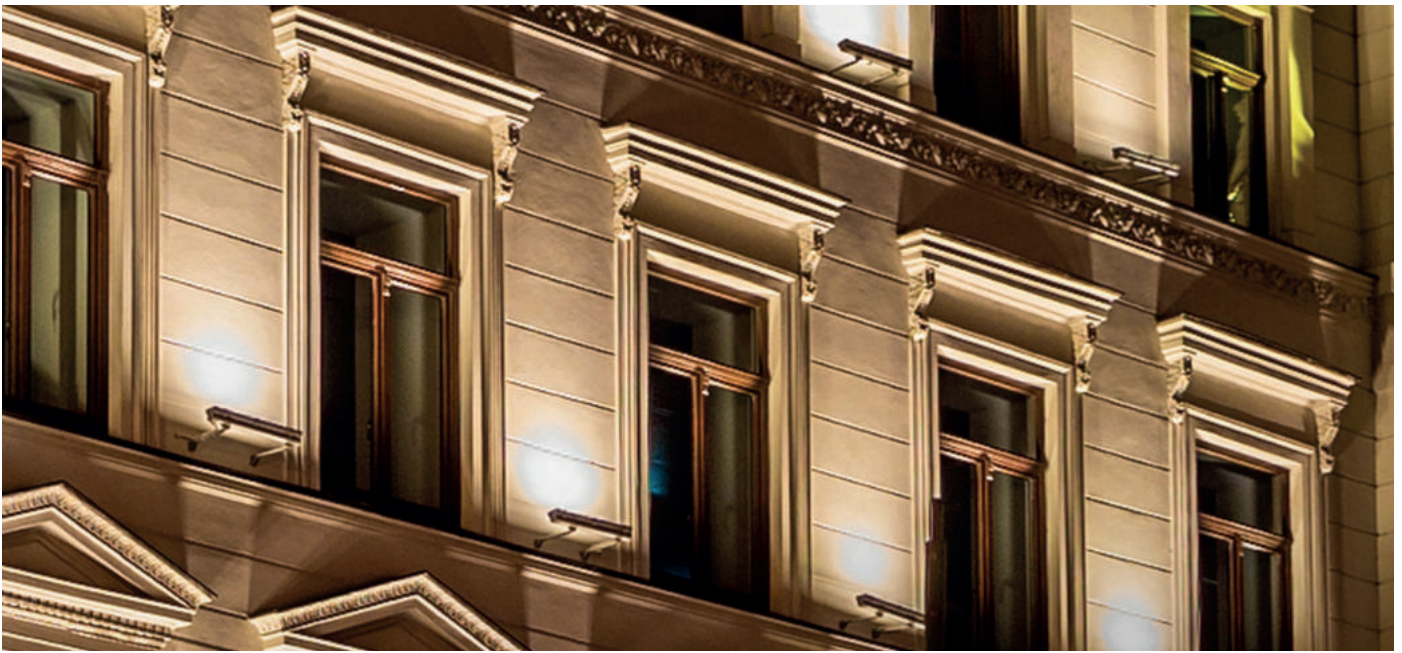

WW - warmweiß 3000K
 CW - kaltweiß 4000K

Wallwasher, Zubehör

Verbinderkabel, Kabellänge: 250mm

24VDC

Bestell-Nr.	Euro
88099	13,80



Wallwasher, LED 12W

Aluminium anthrazit, Diffusor Bienenwabenoptik, max. 6 Leuchten pro Einspeisung, **ohne Netzteil - Netzteile/Steuerungen ab Seite 82**

24VDC

Bestell-Nr.	Lumen	Euro
88039/50-	850lm	110,00
88039/50-	870lm	105,40

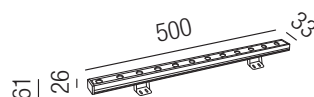

Wallwasher, LED 24W

Aluminium anthrazit, Diffusor Bienenwabenoptik, max. 6 Leuchten pro Einspeisung, **ohne Netzteil - Netzteile/Steuerungen ab Seite 82**

24VDC

Bestell-Nr.	Lumen	Euro
88039/100-	1700lm	155,80
88039/100-	1720lm	151,30

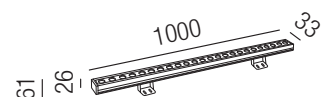



RGB - RGB
 RGBCW - RGB + 4000K

Wallwasher RGB, Zubehör

Verbinderkabel, Kabellänge: 250mm















24VDC  

Bestell-Nr.	Euro
88098	13,80



Wallwasher RGB, LED 12W

Aluminium anthrazit, Diffusor Bienenwabenoptik, max. 6 Leuchten pro Einspeisung, ohne Netzteil - Netzteile/Steuerungen ab Seite 82





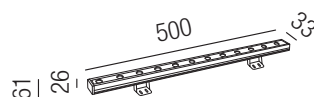









24VDC       
      

Bestell-Nr.	Farbauswahl angeben	Euro
88039/50-	RGB	151,30
88039/50-	RGBCW	165,00



Wallwasher, LED 24W

Aluminium anthrazit, Diffusor Bienenwabenoptik, max. 6 Leuchten pro Einspeisung, ohne Netzteil - Netzteile/Steuerungen ab Seite 82

24VDC       
      

Bestell-Nr.	Farbauswahl angeben	Euro
88039/100-	RGB	220,00
88039/100-	RGBCW	224,60

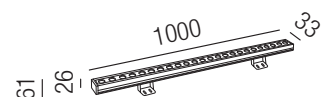

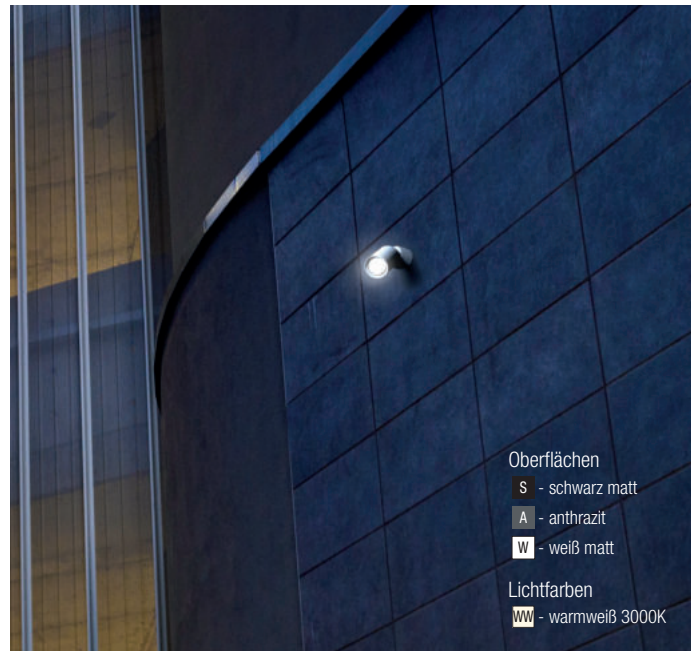

Oberflächen
S - schwarz matt
A - anthrazit
W - weiß matt
 Lichtfarben
WW - warmweiß 3000K

Cobra IP66, LED 18W, 10°

Aluminium, Aluminium Reflektor, schwenkbar

230VAC

Bestell-Nr.	Farbauswahl ang.	Lumen	Euro
57069/18-	S A W + WW	1945lm	393,00

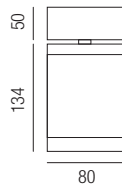

Cobra IP66, LED 18W, 50°

Aluminium, Aluminium Reflektor, schwenkbar

230VAC

Bestell-Nr.	Farbauswahl ang.	Lumen	Euro
57068/18-	S A W + WW	1945lm	393,00

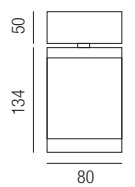

Cobra, Zubehör

Erdspieß schwarz



Bestell-Nr.	Euro
ZU570/95	69,00

Cobra, Zubehör

Wandausleger, Länge: 700mm



Bestell-Nr.	Euro
ZU570/98	261,00

Cobra, Zubehör

Adapter mit Gurt für eine freie Montage



Bestell-Nr.	Euro
ZU570/97	93,00



Lichtfarben
WW - warmweiß 3000K
CW - kaltweiß 4000K

Hubble, 1x GU10 LED 7W

Aluminium anthrazit, Glaseinsatz klar, dreh- und schwenkbar, inkl. Erdspieß

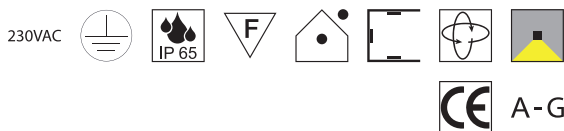

Bestell-Nr.	Euro
H87937/23-A	159,80

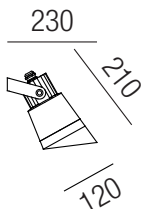

Hubble, Zubehör

Wandausleger anthrazit, Länge max. 830mm



Bestell-Nr.	Euro
87990/83N-A	105,00

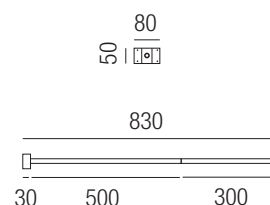

Hubble, LED 33W, 3589lm, 3000K

Aluminium anthrazit, Glaseinsatz klar, dreh- und schwenkbar, inkl. Reflektor 10° und 33°

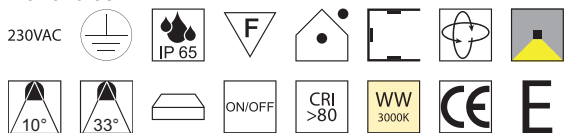

Bestell-Nr.	Euro
87938/18-AWW	574,40

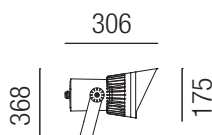

Hubble, Zubehör

Erdspieß schwarz für Hubble LED 33W



Bestell-Nr.	Länge	Euro
87998/30	302 mm	57,90
87998/24	235 mm	27,90

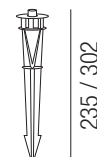

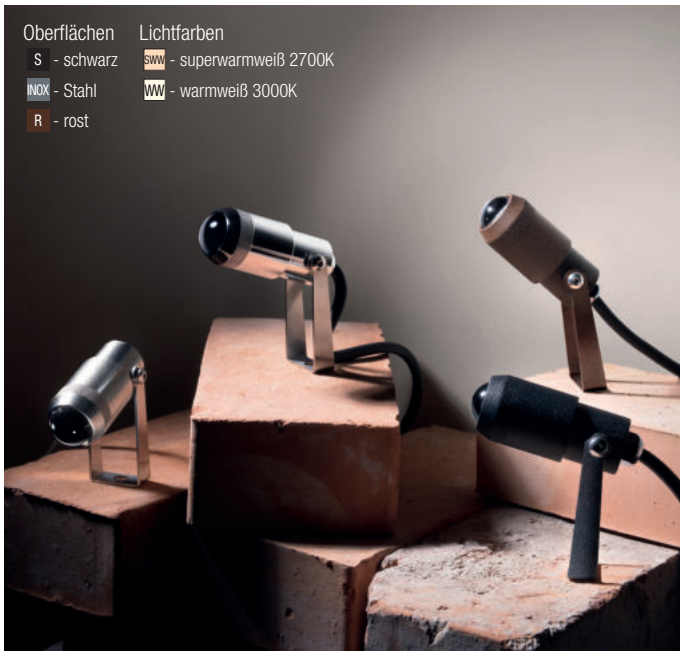

Clivo, LED 3W

Messing, dreh- und schwenkbar, **Abstrahlwinkel 10° - 60° verstellbar**

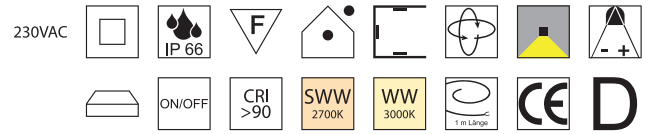

Bestell-Nr.	Farbauswahl ang.	Lumen	Euro
87295-	S INOX R + SWW	177lm	298,60
87295-	S INOX R + WW	188lm	298,60

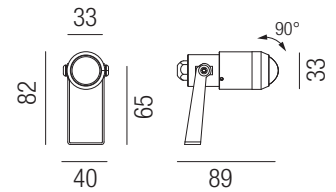

Clivo, Zubehör

Erdspieß und Blendschutz



Bestell-Nr.	Euro
Erdspieß	
ZU872/95	38,60

Bestell-Nr.	Euro
Blendschutz	
ZU872/96	51,90

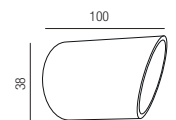



Oberflächen
S - schwarz
W - weiß
ALU - aluminiumgrau
BR - moccabraun

Lichtfarben
SWW - superwarmweiß 2700K
WW - warmweiß 3000K

Shaker small, LED 3W LED

Aluminium lackiert, Diffusor transparent, schwenkbar

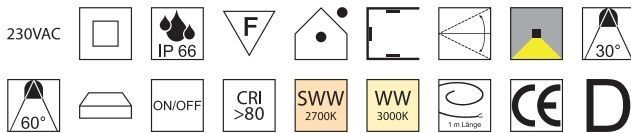

Bestell-Nr.	Farbauswahl ang.	Lumen	Optik	Euro
87283-	S W ALU BR + SWW	176lm	30°	182,60
87283-	S W ALU BR + WW	189lm	30°	182,60
87284-	S W ALU BR + SWW	176lm	60°	182,60
87284-	S W ALU BR + WW	189lm	60°	182,60

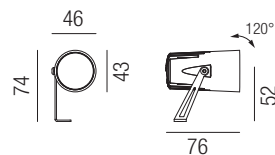

Shaker big, LED 12W, 827lm, 3000K LED

Aluminium lackiert, Diffusor transparent, schwenkbar



Bestell-Nr.	Farbauswahl ang.	Optik	Euro
87280-	S W ALU BR	15°	295,90
87281-	S W ALU BR	30°	295,90
87282-	S W ALU BR	60°	295,90

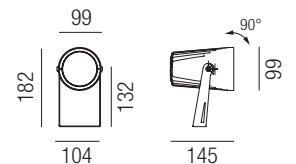

Shaker small, Zubehör

Erdspieß, Blendschutz



Bestell-Nr.	Euro
ZU872/88	30,70

Bestell-Nr.	Euro
ZU872/89	38,70

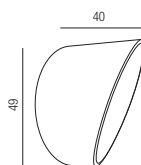

Shaker big, Zubehör

Erdspieß, Blendschutz



Bestell-Nr.	Euro
ZU872/87	20,00

Bestell-Nr.	Euro
ZU872/86	98,60

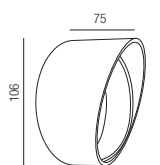
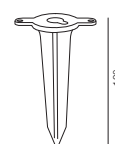



Spiky, LED 4,5W, 445lm, 3000K

Aluminium anthrazit, Glas klar, dreh- und schwenkbar, inkl. Erdspieß, Kabellänge 2000mm

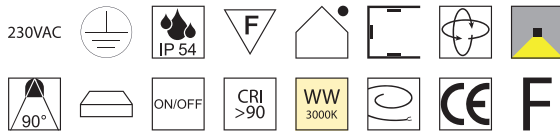

Bestell-Nr.	Euro
84991/15-A	119,50

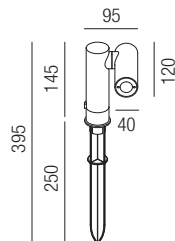

Kalahari, LED 3W, 180lm, 3000K

Aluminium dunkelbraun, Diffusor Acryl, inkl. Erdspieß, **ohne Netzteil - Netzteile/Steuerungen ab Seite 82**

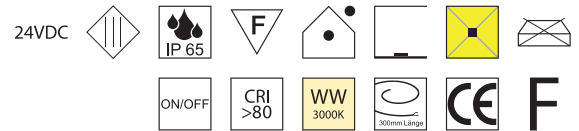

Bestell-Nr.	Euro
88095/30-R	80,20

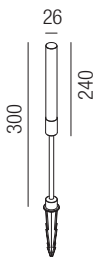

Spiky, LED 4,5W, 445lm, 3000K

Aluminium anthrazit, Glas klar, dreh- und schwenkbar, inkl. Erdspieß, Kabellänge 2000mm

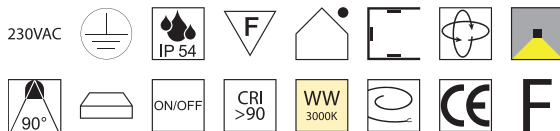

Bestell-Nr.	Euro
84991/60-A	163,50

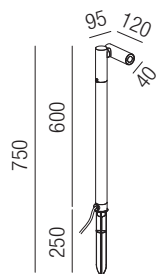

Kalahari, LED 3W, 180lm, 3000K

Aluminium dunkelbraun, Diffusor Acryl, inkl. Erdspieß, **ohne Netzteil - Netzteile/Steuerungen ab Seite 82**

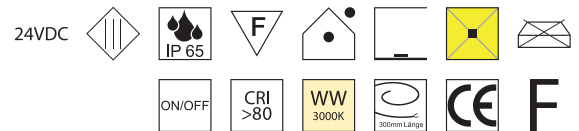

Bestell-Nr.	Euro
88095/100-R	103,20

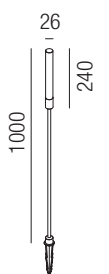



Hector, LED 11W, 760lm, 3000K **LED**

Aluminium anthrazit, Glas klar, dreh- und schwenkbar, inkl. Erdspieß, Kabellänge 2000mm

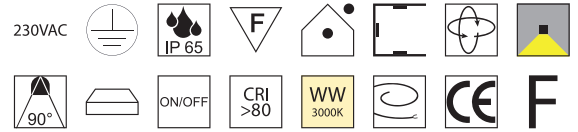

Bestell-Nr.	Euro
84995N-A	165,00

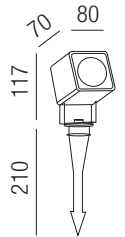

Ricky, LED 10W, 790lm, 3000K **LED**

Aluminium anthrazit, schwenkbar, inkl. Erdspieß, **Abstrahlwinkel 15° - 60° verstellbar**



Bestell-Nr.	Euro
85995-A	185,00

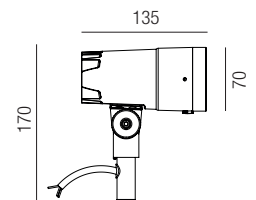

S - schwarz matt
W - weiß matt

Taylor, 1x GU10 LED 8W **LED**

Aluminium schwarz matt oder weiß matt, inkl. Erdspieß

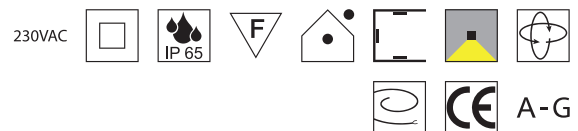

Bestell-Nr.	Farbauswahl angeben	Euro
86295-	<input checked="" type="checkbox"/> S <input type="checkbox"/> W	69,50

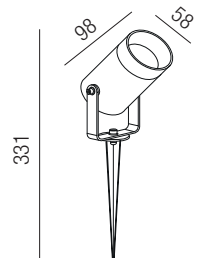



Spike Solar, LED 1,3W, 81lm, 3000K

Aluminium, inkl. Erdspeiß, Aufladung durch Solarpanel, Leuchtdauer ca. 7 Stunden

230VAC

Bestell-Nr.	Euro
84996-A	110,00

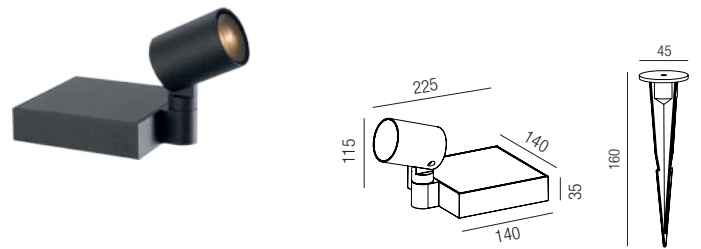

Frisbee Solar, LED 2,2W, 224lm, 3000K

Aluminium, Aufladung durch Solarpanel, Nachtabsenkung, Leuchtdauer 100% - ca. 2-3 Stunden | 15% ca. 20-25 Stunden

230VAC

Bestell-Nr.	Euro
84936/20-A	110,00

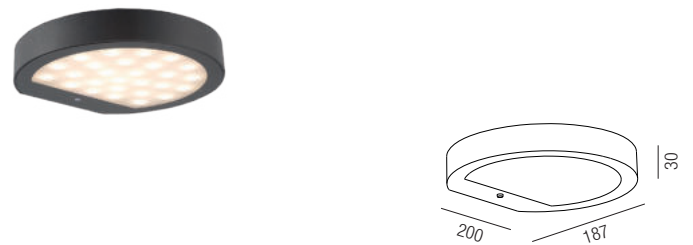

Frisbee Solar, LED 2,2W, 182lm, 3000K

Aluminium, inkl. Erdspeiß, Aufladung durch Solarpanel, Nachtabsenkung, Leuchtdauer 100% - ca. 2,5 Stunden | 15% ca. 17-22 Stunden

230VAC

Bestell-Nr.	Euro
84956/65-A	150,00





Ribbed, 1x E27 LED 9W

Aluminium schwarz, weiß oder sand, Diffusor transparent gerippt



A-G



Bestell-Nr.	Farbauswahl angeben	Euro
86260/13-	<input checked="" type="checkbox"/> S <input checked="" type="checkbox"/> W <input checked="" type="checkbox"/> SMD	52,50

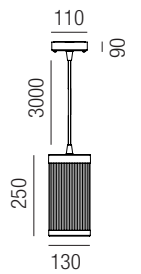

Ribbed, 1x E27 LED 9W

Aluminium schwarz, weiß oder sand, Diffusor transparent gerippt



A-G



Bestell-Nr.	Farbauswahl angeben	Euro
86280/25-	<input checked="" type="checkbox"/> S <input checked="" type="checkbox"/> W <input checked="" type="checkbox"/> SMD	69,50

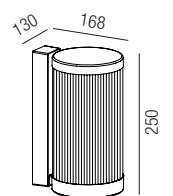

Ribbed, 1x E27 LED 9W

Aluminium schwarz, weiß oder sand, Diffusor transparent gerippt



A-G



Bestell-Nr.	Farbauswahl angeben	Euro
86290/80-	<input checked="" type="checkbox"/> S <input checked="" type="checkbox"/> W <input checked="" type="checkbox"/> SMD	116,50

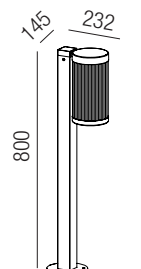



- S - schwarz matt
- A - anthrazit
- BR - moccabraun metallic

Aludra, 1x E27 LED 9W

Aluminium pulverbeschichtet, Diffusor opal

230VAC

A-G

Bestell-Nr.	Farbauswahl angeben	Euro
86270/12-	<input checked="" type="checkbox"/> S <input type="checkbox"/> A <input type="checkbox"/> BR	143,90

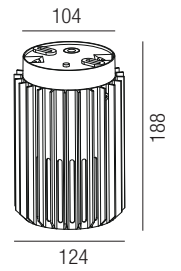

Aludra, 1x E27 LED 9W

Aluminium pulverbeschichtet, Diffusor opal

230VAC

A-G

Bestell-Nr.	Farbauswahl angeben	Euro
86281/17-	<input checked="" type="checkbox"/> S <input type="checkbox"/> A <input type="checkbox"/> BR	143,90

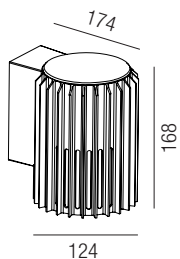

Aludra, 2x E27 LED 9W

Aluminium pulverbeschichtet, Diffusor opal

230VAC

A-G

Bestell-Nr.	Farbauswahl angeben	Euro
86282/34-	<input checked="" type="checkbox"/> S <input type="checkbox"/> A <input type="checkbox"/> BR	197,90

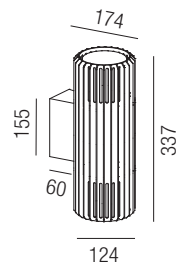



- S** - schwarz matt
- A** - anthrazit
- BR** - moccabraun metallic

Aludra, 1x E27 LED 12W

Aluminium pulverbeschichtet, Diffusor opal, inkl. Erdspieß



A-G



Bestell-Nr.	Farbauswahl angeben	Euro
86280/45-	S A BR	209,90

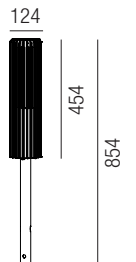

Aludra, 1x E27 LED 12W

Aluminium pulverbeschichtet, Diffusor opal, inkl. Erdspieß



A-G



Bestell-Nr.	Farbauswahl angeben	Euro
86280/95-	S A BR	275,90

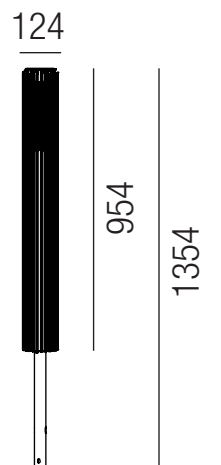



A - anthrazit
R - rost

Boreas Effekt, LED 7W, 560lm, 3000K

Aluminium, Glaslinse klar

230VAC

Bestell-Nr.	Farbauswahl angeben	Euro
84958/100-	A R	193,60

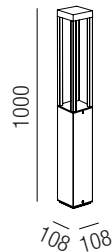

Boreas One For All, LED 7W, 560lm, 3000K

Aluminium anthrazit, Glaslinse klar

230VAC

Bestell-Nr.	Euro
84955/16-A	136,70

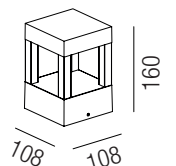



Stake, LED 7W, 465lm, 3000K

Aluminium graphit-gold, Diffusor opal

230VAC



Bestell-Nr.	Euro
84941/65-AG	198,00

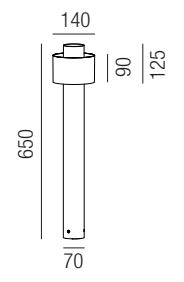

Fips 350, LED 12W

Aluminium anthrazit, Lichtfarben einstellbar 2,2K (1001lm) / 2,7K (1092lm) / 3,2K (1184lm) / 4K (1280lm)

230VAC

Bestell-Nr.	Euro
85950/35-ACCT	191,60

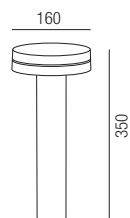

Fips 800, LED 12W

Aluminium anthrazit, Lichtfarben einstellbar 2,2K (1001lm) / 2,7K (1092lm) / 3,2K (1184lm) / 4K (1280lm)

230VAC

Bestell-Nr.	Euro
85950/80-ACCT	215,00

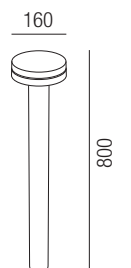



Oneside, LED 6W, 480lm, 3000K

Aluminium anthrazit, Glas opal, Lichtaustritt einseitig

230VAC

F

Bestell-Nr.	Euro
85954/60-A	296,70

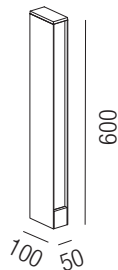

Twoside, LED 2x6W, 960lm, 3000K

Aluminium anthrazit, Glas opal, Lichtaustritt beidseitig

230VAC

F

Bestell-Nr.	Euro
85955/60-A	296,70

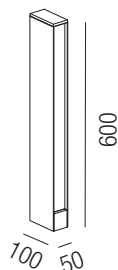



Channel, LED 12W LED

Aluminium anthrazit, Lichtfarben einstellbar 2,2K (1311lm) / 2,7K (1440lm) / 3,2K (1541lm) / 4K (1651lm)

230VAC



Bestell-Nr. Euro

85951/80-ACCT 330,00

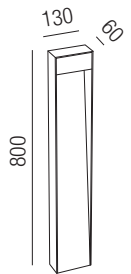

Boreas, LED 6W, 540lm, 3000K LED

Aluminium anthrazit, Glas klar

230VAC



Bestell-Nr. Euro

84957/100-A 222,20

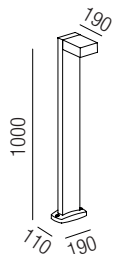

Sensorino, LED 8W, 400lm, 3000K LED

Aluminium anthrazit, Bewegungssensor, Tag/Nacht Sensor

230VAC



Bestell-Nr. Euro

86251/60-A 254,70

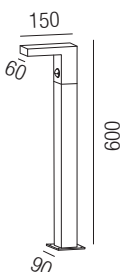



Oberflächen

- A - anthrazit
- R - rost
- INOX - Edelstahl

Lichtfarben

- SWW - superwarmweiß 2700K
- WW - warmweiß 3000K

Titano 450, LED 10W LED

Edelstahl oder Aluminium, Diffusor Polycarbonat transparent, Zylinder innen opal

230VAC AISI 316

ON/OFF CRI >90 SWW 2700K WW 3000K CE F



Bestell-Nr.	Farbauswahl ang.	Lumen	Euro
86875/45-	A R + SWW	863lm	567,20
86875/45-	INOX + SWW	863lm	608,50
86875/45-	A R + WW	890lm	567,20
86875/45-	INOX + WW	890lm	608,50

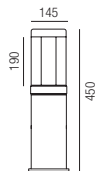

Titano 1250, LED 10W LED

Edelstahl oder Aluminium, Diffusor Polycarbonat transparent, Zylinder innen opal

230VAC AISI 316

ON/OFF CRI >90 SWW 2700K WW 3000K CE F

Bestell-Nr.	Farbauswahl ang.	Lumen	Euro
86875/125-	A R + SWW	863lm	683,80
86875/125-	INOX + SWW	863lm	932,40
86875/125-	A R + WW	890lm	683,80
86875/125-	INOX + WW	890lm	932,40

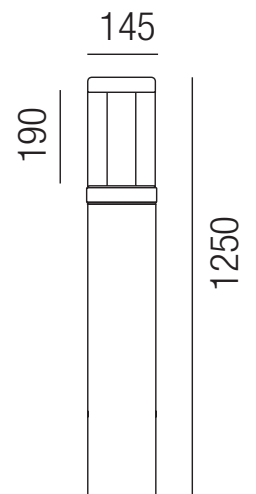

Titano 750, LED 10W LED

Edelstahl oder Aluminium, Diffusor Polycarbonat transparent, Zylinder innen opal

230VAC AISI 316

ON/OFF CRI >90 SWW 2700K WW 3000K CE F





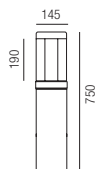



Bestell-Nr.	Farbauswahl ang.	Lumen	Euro
86875/75-	A R + SWW	863lm	609,20
86875/75-	INOX + SWW	863lm	728,50
86875/75-	A R + WW	890lm	609,20
86875/75-	INOX + WW	890lm	728,50









Delta, LED 20W, 1500lm, 3000K **LED**

Aluminium anthrazit, Diffusor Polycarbonat transparent

230VAC       





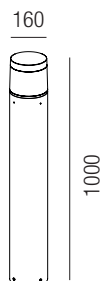

    





Bestell-Nr.	Farbauswahl angeben	Euro
85955/100-	A S	494,60



Elysse, LED 12W, 960lm, 3000K **LED**

Aluminium, Diffusor Polycarbonat transparent

230VAC        350 mA

Bestell-Nr.	Euro
84959/100-A	227,90



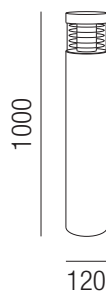

Cubic 201, LED 17,5W

Aluminium anthrazit, Diffusor Polycarbonat satiniert, Lichtfarben einstellbar
2,7K (1378lm) / 3,2K (1421lm) / 4K (1464lm)

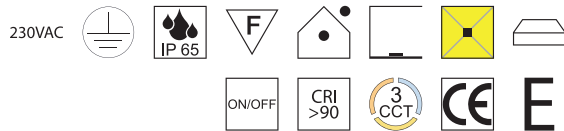

Bestell-Nr.	Euro
85040/21-A	290,30

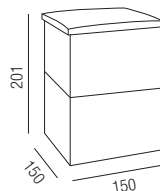

Cubic 650, LED 17,5W

Aluminium anthrazit, Diffusor Polycarbonat satiniert, Lichtfarben einstellbar
2,7K (1378lm) / 3,2K (1421lm) / 4K (1464lm)

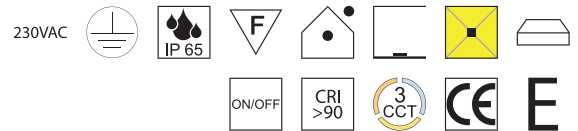

Bestell-Nr.	Euro
85040/65-A	406,50

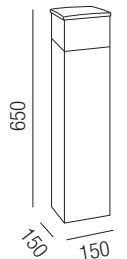

Cubic 1000, LED 17,5W

Aluminium anthrazit, Diffusor Polycarbonat satiniert, Lichtfarben einstellbar
2,7K (1378lm) / 3,2K (1421lm) / 4K (1464lm)

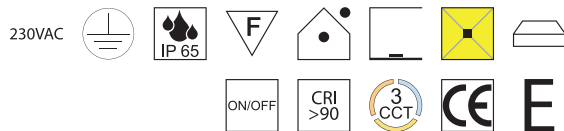

Bestell-Nr.	Euro
85040/100-A	508,10

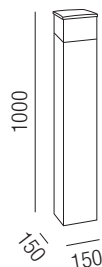

Cubic, Zubehör

Bodenbefestigung



Bestell-Nr.	Euro
85091	30,30





Kassandra, LED 12W, 1080lm, 3000K

Aluminium, Diffusor Polycarbonat transparent

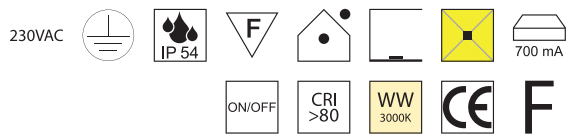

Bestell-Nr.	Farbauswahl angeben	Euro
84940/100-	A R	257,20

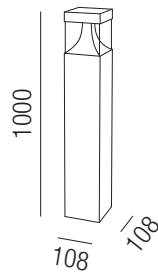

Kassandra, Zubehör

Diffusor opal zum Umrüsten von transparent auf opal



Bestell-Nr.	Euro
ZU849/97-W	19,50



Boreas, 1x E27 10W

Aluminium anthrazit, Diffusor Polycarbonat opal



A-G

Bestell-Nr.	Euro
84956/100-A	153,80

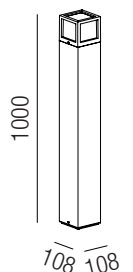



Morphis, 15W

Aluguß pulverbeschichtet, Diffusor Polycarbonat transparent

230VAC



Bestell-Nr.	Farbauswahl ang.	Lumen	Euro
86837/37-	S A R + WW	750lm	514,50
86837/37-	S A R + CW	800lm	514,50

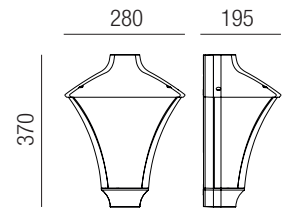

Oberflächen
S - schwarz matt
A - graphit
R - rost

Lichtfarben
WW - warmweiß 3000K
CW - kaltweiß 4000K

Morphis, Zubehör

Bodenbefestigung



Bestell-Nr.	Euro
86897	58,70



Morphis 54, 29W LED

Aluguß pulverbeschichtet, Diffusor Polycarbonat transparent

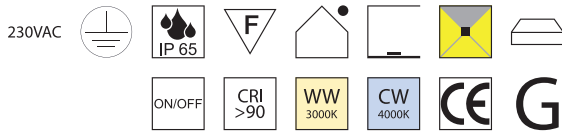

Bestell-Nr.	Farbauswahl ang.	Lumen	Euro
86847/54-	S A R + WW	1700lm	821,10
86847/54-	S A R + CW	1800lm	821,10

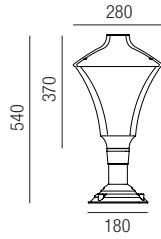

Morphis 93, 29W LED

Aluguß pulverbeschichtet, Diffusor Polycarbonat transparent

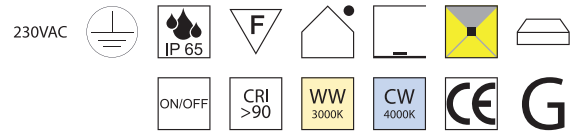

Bestell-Nr.	Farbauswahl ang.	Lumen	Euro
86847/93-	S A R + WW	1700lm	1086,40
86847/93-	S A R + CW	1800lm	1086,40

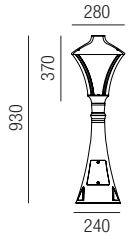

Morphis 200, 29W LED

Aluguß pulverbeschichtet, Diffusor Polycarbonat transparent

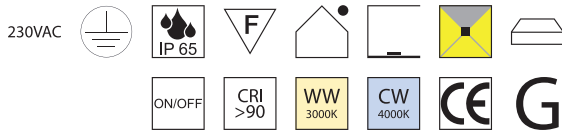

Bestell-Nr.	Farbauswahl ang.	Lumen	Euro
86857/200-	S A R + WW	1700lm	1179,70
86857/200-	S A R + CW	1800lm	1179,70

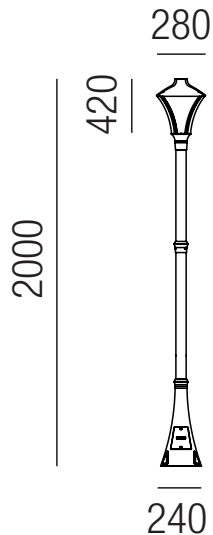

Morphis 301, 29W LED

Aluguß pulverbeschichtet, Diffusor Polycarbonat transparent

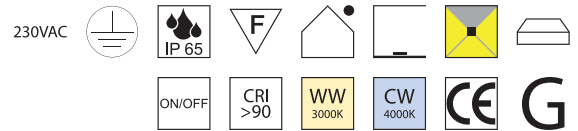

Bestell-Nr.	Farbauswahl ang.	Lumen	Euro
86857/301-	S A R + WW	1700lm	1351,70
86857/301-	S A R + CW	1800lm	1351,70

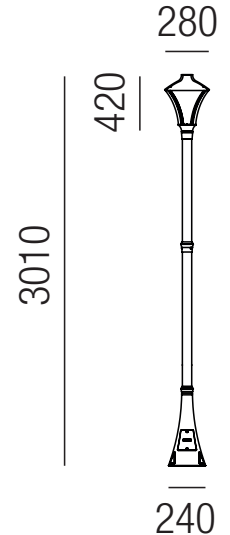

A - anthrazit
ALU - aluminiumgrau



Lyon 90, LED 55W

Aluminium, Diffusor PC opal, Lichtfarben einstellbar 2,7K (1879lm) / 3,2K (1937lm) / 4K (1995lm)

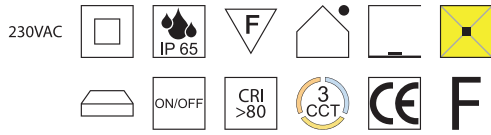

Bestell-Nr.	Farbauswahl angeben	Euro
87645/90-	A ALU	477,10

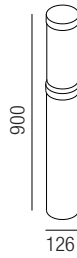

Lyon, Zubehör

Bodenbefestigung



Bestell-Nr.	Euro
für Lyon 90	
ZU876/45	39,50

Bestell-Nr.	Euro
für Lyon 275 & Lyon 325	
ZU876/55	65,20

Lyon 275, LED 55W

Aluminium, Diffusor PC opal, Lichtfarben einstellbar 2,7K (4899lm) / 3,2K (4741lm) / 4K (4883lm)

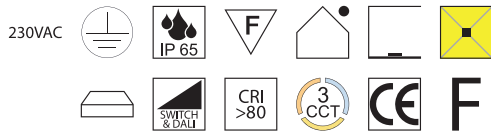

Bestell-Nr.	Farbauswahl ang.	Euro
87655/275DALI-	A ALU	1415,00

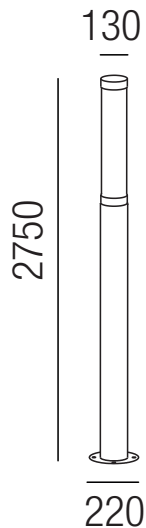

Lyon 325, LED 55W

Aluminium, Diffusor PC opal, Lichtfarben einstellbar 2,7K (4899lm) / 3,2K (4741lm) / 4K (4883lm)



Bestell-Nr.	Farbauswahl ang.	Euro
* 87655/325DALI-	A ALU	1495,00

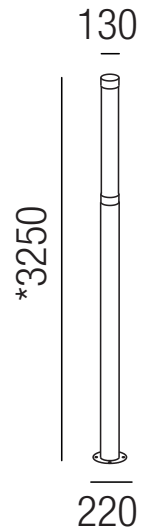



Peak, Zubehör

Befestigungsplatte für Peak big, Peak maxi, Peak maxi 2



Bestell-Nr.	Farbauswahl angeben	Euro
ZU872/59-	A ALU BR	613,20

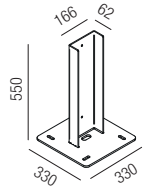

Oberflächen

- A - anthrazit
- ALU - aluminiumgrau
- BR - moccabraun

Lichtfarben

- WW - warmweiß 3000K
- CW - kaltweiß 4000K

Peak big, LED 38W LED

Aluminium anthrazit, grau oder moccabraun, Diffusor transparent

230VAC

Bestell-Nr.	Farbauswahl ang.	Lumen	Euro
* 87254/301-	A ALU BR + WW	4065lm	2542,00
* 87254/301-	A ALU BR + CW	4331lm	2487,40
* 87254/301DALI-	A ALU BR + WW	4065lm	2635,30
* 87254/301DALI-	A ALU BR + CW	4331lm	2582,00

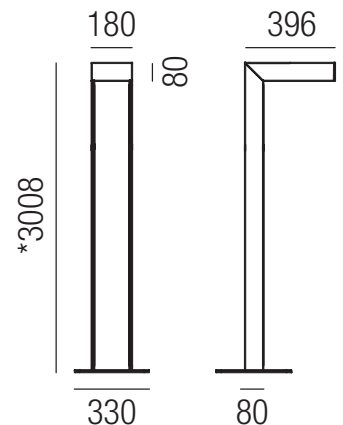



Peak maxi, LED 56W

Aluminium anthrazit, grau oder moccabraun, Diffusor transparent

230VAC

Bestell-Nr.	Farbauswahl ang.	Lumen	Euro
* 87254/450-	A ALU BR + WW	6096lm	3236,50
* 87254/450-	A ALU BR + CW	6497lm	3236,50
* 87254/450DALI-	A ALU BR + WW	6096lm	3415,10
* 87254/450DALI-	A ALU BR + CW	6497lm	3415,10

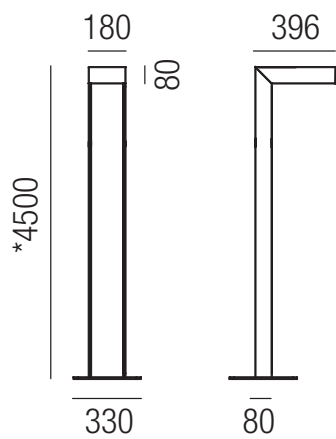
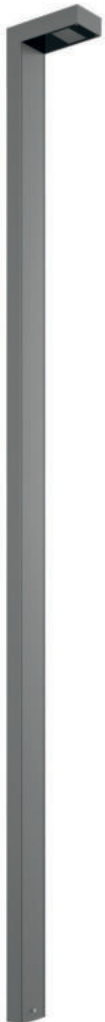

Peak maxi 2, LED 112W

Aluminium anthrazit, grau oder moccabraun, Diffusor transparent

230VAC

Bestell-Nr.	Farbauswahl ang.	Lumen	Euro
* 87255/450-	A ALU BR + WW	12192lm	4246,90
* 87255/450-	A ALU BR + CW	11462lm	4246,90
* 87255/450DALI-	A ALU BR + WW	11462lm	4777,50
* 87255/450DALI-	A ALU BR + CW	12192lm	4777,50

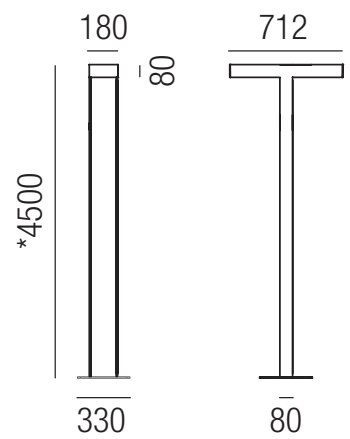



WW - warmweiß 3000K
 CW - kaltweiß 4000K

Barcelona, LED 52W

Aluminium schwarz matt, Deckel Technopolymer, Diffusor transparent PMMA, für Mastzopf 60mm, **nur Leuchtenkopf**

230VAC

Bestell-Nr.		Lumen	Euro
80685/50-		6149lm	630,00
80685/50-		6324lm	630,00

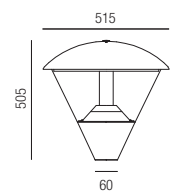

Discovery, LED 55,4W

Aluminium anthrazit, Diffusor gehärtetes flaches Glas, für Mastzopf 60mm, **nur Leuchtenkopf**

230VAC

Bestell-Nr.		Lumen	Euro
80686/50-		6016lm	1094,60
80686/50-		6468lm	1094,60

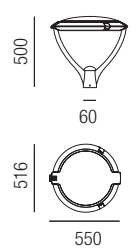

Indus, LED 53,8W

Aluminium anthrazit, Diffusor gehärtetes flaches Glas, Mastaufsatz verstellbar, für Mastzopf 60mm, **nur Leuchtenkopf**

230VAC

Bestell-Nr.		Lumen	Euro
80687/57-		6483lm	718,20
80687/57-		6971lm	718,20

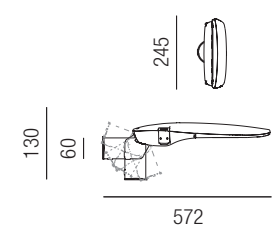

Mast 300, Stahl verzinkt

für alle Leuchten mit Aufsatzdurchmesser 60mm, verzinkt roh oder pulverbeschichtet, **nur Mast**



Bestell-Nr.	Farbauswahl angeben	Euro
* 99390/300	auf Anfrage	auf Anfrage

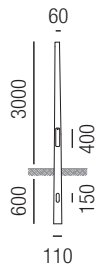

Mast 400, Stahl verzinkt

für alle Leuchten mit Aufsatzdurchmesser 60mm, verzinkt roh oder pulverbeschichtet, **nur Mast**



Bestell-Nr.	Farbauswahl angeben	Euro
* 99390/400	auf Anfrage	auf Anfrage

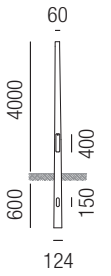

Mast 500, Stahl verzinkt

für alle Leuchten mit Aufsatzdurchmesser 60mm, verzinkt roh oder pulverbeschichtet, **nur Mast**



Bestell-Nr.	Farbauswahl angeben	Euro
* 99390/500	auf Anfrage	auf Anfrage

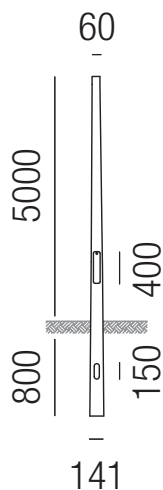

Mast 600, Stahl verzinkt

für alle Leuchten mit Aufsatzdurchmesser 60mm, verzinkt roh oder pulverbeschichtet, **nur Mast**



Bestell-Nr.	Farbauswahl angeben	Euro
* 99390/600	auf Anfrage	auf Anfrage

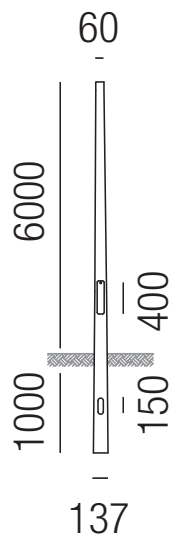



- A** - eisengrau
- W** - weiß matt
- GR** - tannengrün



Attersee, 1x E27 LED 12W

Aluminium pulverbeschichtet, Teller unten weiß, Glas opal

230VAC

A-G

Bestell-Nr.	Farbauswahl angeben	Euro
* 93051/272-	A	1093,40
* 93051/272-	W GR	1257,40

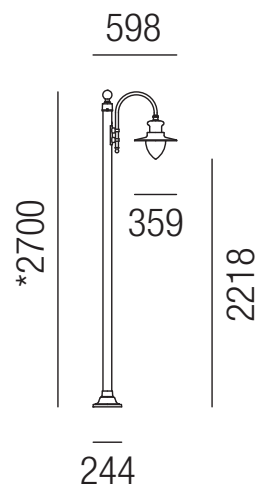



Attersee, 1x E27 LED 9W 

Aluminium pulverbeschichtet, Teller unten weiß, Glas opal



A-G

Bestell-Nr.	Farbauswahl angeben	Euro
93040/160-	A	555,70
93040/160-	W GR	639,10

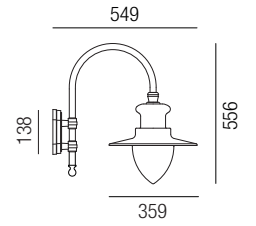

Attersee, 1x E27 LED 12W 

Aluminium pulverbeschichtet, Teller unten weiß, Glas opal



A-G

Bestell-Nr.	Farbauswahl angeben	Euro
* 93052/272-	A	1634,20
* 93052/272-	W GR	1879,30

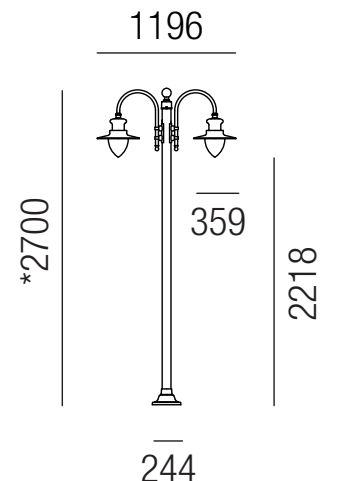



- S - schwarz matt
- W - weiß matt
- R - rost
- SKU - schwarz mit Kupferdach
- WKU - weiß mit Kupferdach
- RKU - rostfärbig mit Kupferdach

Monaco/Kupferdach, 1x E27 LED 9W

Aluminium, Glas klar

230VAC

A-G

Bestell-Nr.	Farbauswahl angeben	Euro
Monaco		
92131/26-	S W R	134,90
Kupferdach		
92131/26-	SKU WKU RKU	206,70

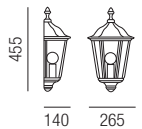

Monaco/Kupferdach, 1x E27 LED 9W

Aluminium, Glas klar

230VAC

A-G

Bestell-Nr.	Farbauswahl angeben	Euro
Monaco		
92130/46-	S W R	137,70
Kupferdach		
92130/46-	SKU WKU RKU	206,60

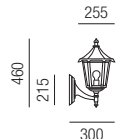

Monaco/Kupferdach, 1x E27 LED 9W

Aluminium, Glas klar

230VAC

A-G

Bestell-Nr.	Farbauswahl angeben	Euro
Monaco		
92131/46-	S W R	137,70
Kupferdach		
92131/46-	SKU WKU RKU	206,60

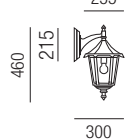

Monaco/Kupferdach, 1x E27 LED 9W 

Aluminium, Glas klar



A-G



Bestell-Nr.	Farbauswahl angeben	Euro
Monaco		
92140/53-	S W R	160,00
Kupferdach		
92140/53-	SKU WU RKU	229,10
		255
		530
		121

Monaco/Kupferdach, 1x E27 LED 9W 

Aluminium, Glas klar



A-G

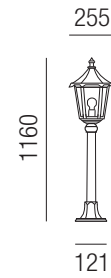

Bestell-Nr.	Farbauswahl angeben	Euro
Monaco		
92140/107-	S W R	180,90
Kupferdach		
92140/107-	SKU WU RKU	255,10



Monaco/Kupferdach, 1x E27 LED 9W 

Aluminium, Glas klar, Mast höhenverstellbar



A-G

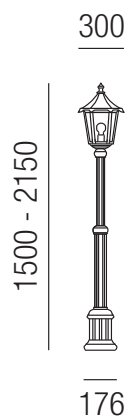

Bestell-Nr.	Farbauswahl angeben	Euro
Monaco		
92151/215-	S W R	515,00
Kupferdach		
92151/215-	SKU WU RKU	625,00



Hinterthal, 1x E27 LED 9W

Schmiedeeisen Handarbeit, Gläser transparent, Verwendung im geschützten Außenbereich



A-G



Bestell-Nr.	Farbauswahl angeben	Euro
93300/23-	R EG	415,00

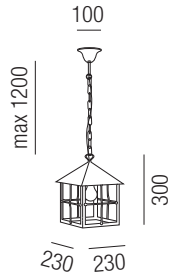

Hinterthal, 1x E27 LED 12W

Schmiedeeisen Handarbeit, Gläser transparent, Verwendung im geschützten Außenbereich



A-G



Bestell-Nr.	Farbauswahl angeben	Euro
93330/76-	R EG	615,70

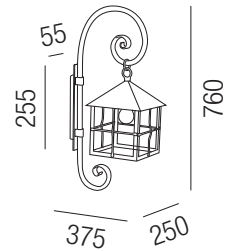

Hinterthal, 1x E27 LED 9W

Schmiedeeisen Handarbeit, Gläser transparent, Verwendung im geschützten Außenbereich



A-G



Bestell-Nr.	Farbauswahl angeben	Euro
93330/64-	R EG	581,00

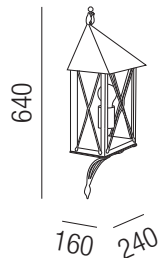

Hinterthal, 1x E27 LED 9W

Schmiedeeisen Handarbeit, Gläser transparent, Verwendung im geschützten Außenbereich



A-G



Bestell-Nr.	Farbauswahl angeben	Euro
93330/31-	R EG	444,00

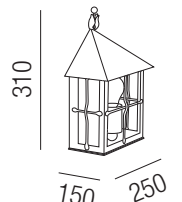

Hinterthal, 1x E27 LED 12W

Schmiedeeisen Handarbeit, Gläser transparent, Verwendung im geschützten Außenbereich



A-G



Bestell-Nr.	Farbauswahl angeben	Euro
93340/80-	R EG	579,00

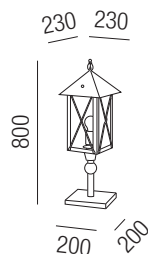

Hinterthal, 1x E27 LED 12W

Schmiedeeisen Handarbeit, Gläser transparent, Verwendung im geschützten Außenbereich



A-G



Bestell-Nr.	Farbauswahl angeben	Euro
93340/120-	R EG	685,00

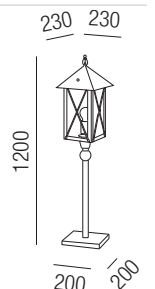

Schutzklassen + Schutzarten

SCHUTZKLASSE I

Leuchten der Schutzklasse I sind zum Anschluss an einen Schutzleiter bestimmt, der das Zeichen  trägt.

SCHUTZKLASSE II

Leuchten der Schutzklasse II haben eine Schutzisolierung, jedoch keinen Schutzleiteranschluss.

SCHUTZKLASSE III

Diese Schutzklasse kennzeichnet Leuchten, die für den Betrieb an einer Kleinspannung (max. 50V) bestimmt sind.

SCHUTZARTEN

Die Schutzarten IP geben folgende Eigenschaften der Betriebsmittel an:







1. Kennziffer nach IP

Die Güte ihres Schutzes gegen direkte Berührung sowie die Dichtheit gegen Eindringen von Fremdkörpern wie Steine, Sand, Staub,...

2. Kennziffer nach IP

Schutz des Betriebsmittels innerhalb des Gehäuses gegen schädliches Eindringen von Wasser.

Fremdkörperschutz gemäß erster Kennziffer	
IP 0X	ungeschützt gegen Fremdkörper
IP 1X	Schutz gegen Fremdkörper > 50mm
IP 2X	Schutz gegen Fremdkörper > 12mm
IP 3X	Schutz gegen Fremdkörper > 2,5mm
IP 4X	Schutz gegen Fremdkörper > 1mm
IP 5X 	Staubgeschützt (Eindringen von Staub nicht ausgeschlossen)
IP 6X 	Staubdicht (kein Eindringen von Staub)

Feuchtigkeitsschutz gemäß zweiter Kennziffer	
IP X0	ungeschützt gegen Feuchtigkeit
IP X1	Schutz gegen Tropfwasser
IP X2	Schutz gegen Tropfwasser unter 15°
IP X3 	Schutz gegen Sprühwasser bis 60°
IP X4 	Schutz gegen Spritzwasser aus allen Richtungen
IP X5  	Schutz gegen Strahlwasser
IP X6	Schutz gegen schwere See (Überflutung)
IP X7  	Schutz gegen Eintauchen (unter Angabe von Druck und Zeit)
IP X8	Schutz gegen Untertauchen (mit Hinweisen vom Hersteller)

BILDZEICHEN FÜR DIE MONTAGE



für Leuchten montierbar auf nicht brennbaren, schwer oder normal entflammaren Baustoffen



für Leuchten montierbar an Einrichtungsgegenständen auf nicht brennbaren, schwer oder normal entflammaren Baustoffen, auch wenn deren Brandverhalten nicht bekannt ist

PRÜFZEICHEN



Verband deutscher Elektrotechniker



Technischer Überwachungsverein

KONFORMITÄTSERKLÄRUNG



Das CE-Zeichen kennzeichnet die Konformität mit allen EU-Richtlinien

weitere technische Daten einzusehen unter www.leuchtwurm.at

Montageanleitungen + Pflegehinweise

Nur ein exaktes Einhalten der nachfolgenden Anweisungen und Hinweise garantiert einen dauerhaft reibungslosen Betrieb und einwandfreie Oberfläche der Leuchten.

ANWEISUNGEN FÜR LED-STRIPS

Bei Anwendung von LED-Strips ist generell für eine ausreichende Kühlung zu sorgen. Bei Unterwasseranwendung (IP 68) müssen Einspeisung und Stripende im Trockenbereich sein.

ANWEISUNGEN FÜR BODENEINBAU

Alle Bodeneinbauleuchten dürfen ausschließlich von einem konzessionierten Elektriker in Übereinstimmung mit den gültigen Vorschriften und unter Einhaltung der Montageanleitungen eingebaut werden.

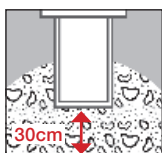

Für alle Leuchten ist es notwendig, für eine ausreichende Drainage in Form einer Kiesschicht von mindestens 25–30cm zu sorgen, die eine ausreichende Entwässerung sicherstellt und stehendes Wasser verhindert.

Sollten Leuchten in Beton eingebettet werden, so wird eine Ausdehnungsdichtung benötigt, da sich der Beton bei Temperaturunterschieden ausdehnen und verengen kann. Auch bei Anwendung im Beton ist für eine Drainage zu sorgen.



Leuchten untereinander sollen ausschließlich mit Kabeln HO7RN-F verbunden werden.



Stellen Sie sicher, dass Leuchten keinesfalls in Bodensenken eingebaut werden. Ein Einbau darf nur auf ebenen Flächen oder leicht erhöhtem Niveau erfolgen.

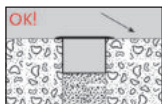

Der Einbau der Leuchten darf ausschließlich bei trockener Witterung erfolgen (keinesfalls bei Regen und Nebel).

Vor Einsetzen des Glases soll die Leuchte für ca. zwei Stunden offen in Betrieb sein, sodass das Leuchtengehäuse innen trocken ist und es zu keiner Kondenswasserbildung am Glas kommen kann.



Die Dichtungen, das Glas, die Ausschnitte und Schrauben stets perfekt sauber halten und Schrauben ölen.

Leuchtmittelwechsel stets unter Befolgung der Herstelleranleitung und beim Schließen der Leuchte auf richtiges Einsetzen des Glases und Ringes achten.

HINWEISE ZUR PFLEGE VON EDELSTAHL

Leuchten aus Edelstahl sind durch deren Behandlung größtmöglich gegen Witterungseinflüsse geschützt. Trotzdem können immer wieder einige Flecken an der Stahloberfläche auftreten, welche sich durch ein mit Petroleum getränktes weiches Tuch entfernen lassen.

Sollten jedoch Leuchten in exponierter Lage montiert und damit besonderen Umwelteinflüssen ausgesetzt sein (z.B. salzhaltige Umgebung), bedürfen Sie von vorne herein größerer Pflege. Vor der Installation mit neutralem Öl behandeln, welches in alle Verbindungsstellen eindringen muss. Nach der Behandlung mit einem weichen Tuch trocknen.

Diese Behandlung muss mindestens viermal jährlich wiederholt werden.

Bei fortgeschrittener Korrosion eine speziell für Verchromungen und Edelstahl geeignete Schleifpaste zur Fleckenbeseitigung benutzen und danach erneut neutrales Öl auftragen.

Inhalt nach Artikelnummern

Bestell-Nr.	Seite	Bestell-Nr.	Seite	Bestell-Nr.	Seite	Bestell-Nr.	Seite
10603/200	327	12112/47	430	15297/40	460	15730/38	218
10605/110	294	12113/90	426	15330/30	453	16080/120	205
10605/6	294	12120/10	168	15331/20	454	16080/150	205
10606/105	295	12121/10	169	15331/40	454	16080/180	205
10606/4	295	12122/20	168	15334/20	454	16080/60	204
10606/50	295	12123/30	169	15335/30	453	16080/90	204
10606/60	323	12124/20	169	15338/20	454	16520/30	218
10626/60	323	12126/40	426	15340/40	455	16536/62	206
10660/27	326	12141/42	384	15340/55	455	16539/28	208,534
10661/23	326	12142/61	430	15350/170	455	16560/20	334
10661/31	326	12145/22	427	15373/35	446	16570/16	334
10662/14	326	12151/114	384	15373/45	447	16581/60	202
10662/18	326	12152/114	384	15373/65	447	16581/90	202
10664/15	326	12155/192	427	15373/80	447	17328/58	358
10664/16	326	12531/10	385	15376/30	452	17328/75	358
10664/20	326	12532/140	177	15376/45	452	17335/101	355
10664/22	326	12532/60	177	15376/60	452	17338/50	358
10665/20	326	12532/90	177	15386/30	453	17338/55	358
10665/25	326	12533/20	531,181	15396/10	484	17340/94	355
11075/30	196	12533/30	531,181	15397/22	484	17341/100	355
11075/40	196	12533/45	531,181	15400/13	450	17358/189	354
11075/50	196	12533/60	531,181	15400/30	450	17365/48	350
11075/74	197	12535/30	201	15400/45	450	17366/40	348
11075/89	197	12535/60	201	15410/60	460	17366/58	348
11125/26	191	12537/120	200	15426/60	460	17367/48	351
11125/33	191	12537/170	200	15430/29	448	17368/35	352
11125/40	191	12537/185	200	15433/35	449	17368/45	352
11705/25	383	12538/43	179	15435/29	448	17368/65	352
11705/40	383	12538/60	179	15438/20	449	17376/40	349
11706/30	324	12538/90	179	15440/40	451	17376/58	349
11706/40	324	12541/51	385	15440/55	451	17377/48	351
11706/50	324	12551/161	385	15450/170	451	17378/35	353
11707/40	324	12700/38	422	15459/197	459	17378/45	353
11710/25	386	12700/45	422	15460/60	438	17378/65	353
11710/45	386	12732/40	422	15460/80	438	18000/28	399
11731/40	387	12733/135	423	15470/45	439	18003/100	399
11732/43	207	12742/36	423	15470/60	439	18003/50	399
11733/50	207	12742/50	423	15470/80	439	18010/55	428
11733/80	207	12743/70	423	15560/50	443	18010/75	428
11745/41	383	12800/19	390	15560/60	443	18011/11	293
11751/150	387	12800/25	390	15560/80	443	18011/12	293
11802/23	389	12800/32	390	15570/50	445	18011/24	293
11816/20	329	12800/50	390	15570/60	445	18016/18	436
11816/24	329	12810/41	394	15570/80	445	18016/22	436
11816/25	329	12811/30	394	15571/50M	444	18017/22	436
11855/164	389	12811/40	394	15571/60M	444	18020/28	399
11882/20	389	12812/10	395	15571/80M	444	18021/24	428
11892/60	389	12830/38	391	15600/18	398	18021/40	428
11900/12	286	12831/39	395	15600/7	209	18115/40	434
11900/5	287	12831/49	395	15620/16	339	18115/60	434
12010/25	396	12840/49	391	15620/20	339	18115/80	434
12010/32	396	12850/143	391	15630/31	339	18122/40	337
12030/31	396	14810/30	388	15631/25L	209	18122/50	337
12032/25	336	14830/13	214	15661/30	469	18122/60	337
12035/36	336	14832/19	215	15662/50	469	18125/40	435
12037/30	336	15260/150	460	15716/29	398	18125/60	435
12040/52	397	15277/45	460	15718/19	398	18125/80	435
12041/45	211	15280/33	460	15721/28	218	18500/35	392
12050/180	397	15283/30	460	15722/28	218	18500/45	392
12110/50	426	15286/28	460	15723/30	218	18530/25	393
12111/47	430	15290/55	460	15730/23	218	18540/47	393

Bestell-Nr.	Seite	Bestell-Nr.	Seite	Bestell-Nr.	Seite	Bestell-Nr.	Seite
18550/135	393	26170/13	467	31401/18	277	31920/10	270
18551/320	392	26170/16	467	31413/50	276	31932/10	270
19537/68	206	26170/18	467	31413/60	276	32100/24	370
20295/45660	490	26170/22	467	31414/80	276	32100/36	370
20295/45933	490	27801/100	381	31420/12	291	32120/24	370
20295/3-100	490	27801/120	381	31460/12	290	32120/36	370
20296/45660	490	27801/60	381	31465/29	273	32155/180	369
20296/45933	490	27810/30	463	31466/10	272	32158/182	373
20296/18323	490	27810/40	463	31466/12	272	32160/16	366
20298	490	27811/34	463	31466/14	272	32160/22	367
20460/12	483	27812/30	463	31466/18	272	32160/30	367
20461/12	482	27812/40	463	31466/23	272	32160/45	367
20462/12	485	27831/26	463	31466/28	272	32165/18	368
20465/10	485	28305/85	479	31467/14	285	32165/24	368
20470/12	483	28308/135	479	31467/22	285	32165/29	368
20481/33	482	28311/45	480	31467/29	285	32165/43	368
20482/33	482	28330/40	479	31467/42	285	32166/25	372
20500/40	461	28331/40	479	31468/103	274	32166/30	372
20540/55	461	28332/50	479	31468/62	274	32167/30	372
20550/168	461	28347/55	458	31470/14	289	32167/35	372
24680/12	158	28350/175	480	31477/14	284	32168/25	372
24900/25	473	28357/170	458	31477/22	284	32168/30	372
24900/37	473	28367/140	480	31477/29	284	32185/30	369
24900/45	473	28410/25	476	31480/9	288	32185/40	369
24901/37	473	28410/9	476	31481/13	289	32186/25	373
24920/25	473	28420/9	476	31482/29	288	32187/30	373
24923/100	472	28430/50	477	31483/17	292	32188/25	373
24930/30	473	28450/171	477	31483/34	292	32198/52	373
25300/21	471	28460/35	480	31610/22	278	32500/130	331
25300/37	471	28461/35	480	31610/36	278	32501/13	333
25300/44	471	29738/62	206	31611/22	279	32520/70	331
25320/21	471	29870	480	31611/34	279	32520/8	331
25320/37	471	29910	480	31616/60	304	32530/25	331
25320/44	471	29936/38	457	31617/60	304	33000/60	314
25330/18	470	29936/52	461	31626/45	305	33000/80	314
25500/120	475	29943/64	456	31626/60	305	33005/130	315
25500/150	475	29945/55	461	31626/75	305	33006/130	315
25500/60	474	29946/70	457	31670/38	486	33013/20	310
25500/90	475	29948/70	480	31670/9	486	33013/50	310
25520/120	475	29950/194	461	31671/38	486	33014/100	311
25520/150	475	29952/166	480	31672/38	486	33014/200	311
25520/60	474	29953/163	456	31673/50	486	33015/100	311
25520/90	475	29955/188	461	31673/74	486	33015/200	311
25530	480	29956/180	457	31674/120	486	33020/60	312
25535	480	29957/170	461	31675/150	487	33020/80	312
25538/37	481	30101/60	424	31675/90	487	33021/100	313
25540/54	481	30102/27	425	31676/140	487	33021/80	313
25550/180	481	30102/36	425	31676/70	487	33055/168	321
25900/20	464	30102/44	425	31677/140	487	33060/18	318
25900/30	464	30110/39	431	31678/100	486	33060/30	318
25900/42	464	30110/57	431	31679/8	486	33060/50	319
25923/11	468	30117/50	437	31681/12	487	33063/60	319
25933/11	468	30118/50	437	31681/28	487	33063/80	319
25933/27	468	30141/37	424	31681/4	487	33065/82	260
25936/27	468	30141/70	424	31683/8	487	33066/82	260
25965/18	466	30400/13	388	31689/2	490	33067/112	261
25970/30	465	30403/90	388	31900/10	270	33067/196	261
25970/42	465	30460/15	281	31903/14	270	33070/60	320
25975/18	466	30460/18	281	31910/120	268	33070/80	320
25976/18	466	30460/21	281	31913/41	269	33075/82	260
25980/36	465	30531/50	337	31913/60	269	33076/82	260

Inhalt nach Artikelnummern

Bestell-Nr.	Seite	Bestell-Nr.	Seite	Bestell-Nr.	Seite	Bestell-Nr.	Seite
33090/49	321	33912/300	365	35664/18	316	37520/30	182
33300/120	247	33913/300	365	35665/18	316	37520/40	183
33300/150	247	33914/300	365	35670/18	317	37520/60	183
33300/90	247	33915/300	365	35671/24	317	37520/80	183
33315/112	249	33916/300	365	35671/35	317	37521/30	185
33315/77	249	34200/20	328	35672/26	317	37521/40	185
33325/70	249	34230/16	328	35672/35	317	37521/60	185
33360/30	375	34231/17	328	35673/30	317	37522/40	189
33360/40	375	34501/29	432	35680/120	316	37522/60	189
33360/50	375	34501/44	432	36200/53	413	37522/80	189
33360/70	375	34501/64	432	36200/96	413	37523/45	186
33360/80	375	34502/29	433	36210/42	416	37523/60	186
33380/45	377	34502/44	433	36210/60	416	37525/40	187
33380/60	377	34502/64	433	36220/53	417	37525/60	187
33380/80	377	34820/26	180	36220/78	417	37526/58	198
33600/143	256	34820/36	180	36230/65	413	37526/78	198
33600/98	256	35001/22	407	36260/53	418	37527/60	199
33611/115	356	35002/22	407	36260/78	418	37527/80	199
33611/52	356	35003/25	407	36265/130	418	37528/80	188
33611/76	356	35115/35	410	36265/53	418	37600/32	400
33612/100	412	35115/50	410	36265/78	418	37600/42	400
33615/26	322	35135/35	411	36270/32	419	37601/42	400
33615/40	322	35145/56	411	36270/53	419	37615/61	429
33615/57	322	35155/180	411	36270/78	419	37620/32	401
33619/100	412	35161/100	408	36275/32	419	37620/42	401
33621/115	357	35161/150	409	36275/53	419	37621/42	401
33621/52	357	35161/30	408	36275/78	419	37625/61	429
33621/76	357	35161/50	408	36291/25	420	37650/145	401
33638/101N	257	35162/100	409	36295/25	420	37790/28	263
33638/31N	257	35163/150	409	36317/94	415	37790/38	263
33638/61N	257	35165/120	409	36318/94	415	37790/74	263
33650/184	256	35165/150	409	36319/15	415	38771/45	380
33650/193	359	35165/90	409	36319/18	415	38771/65	380
33651/199	357	35180/30	410	36701/45	343	38967/130	379
33655/195	359	35300/23	338	36710/25	346	38967/195	379
33665/114	259	35300/25	338	36710/34	347	38967/95	379
33665/86	259	35300/30	338	36710/43	347	39321/100	421
33675/114	259	35301/22	280	36710/60	347	39321/42	421
33675/86	259	35301/25	280	36715/100	340	39321/58	421
33685/30	258	35302/20	282	36715/120	340	39321/80	421
33685/60	258	35303/20	282	36715/160	340	39355/150	363
33685/86	258	35304/25	332	36736/25	343	39360/16	361
33765/28	262	35305/30	332	36739/40	344	39360/26	361
33765/38	262	35306/30	332	36755/180	343	39360/31	361
33765/55	262	35307/118	282	36761/22	345	39360/76	361
33765/74	262	35308/12	333	36762/25	345	39363/57	361
33790/55	263	35309/16	333	36765/10	341	39370/31	362
33801/100	298	35310/50	330	36765/30	341	39370/76	362
33801/30	298	35310/69	330	36765/32	341	39373/57	362
33801/60	298	35312/17	283	36767/60	342	39380/20	363
33802/30	297	35313/17	283	36767/90	342	39390/39	363
33802/60	297	35314/64	283	36777/60	342	43LED/348K	86,100,101,102
33802/90	297	35317/110	283	36777/90	342	43LED/354	85
33821/100	299	35415/100	461	36934/47	212	43LED/358	85
33821/14	299	35600/100	309	36935/47	212	43LED/365	83
33821/30	299	35600/80	309	36936/45	212	43LED/366	83
33821/60	299	35601/100	309	36937/45	212	43LED/368	83
33870/30	296	35601/80	309	37500/120	223	43LED/369	83
33870/60	296	35661/10	316	37500/60	223	43LED/416TRI	87
33870/90	296	35662/18	316	37500/80	223	43LED/417TRI	87
33911/300	365	35663/18	316	37503/80	222	43LED/418TRI	87

Bestell-Nr.	Seite	Bestell-Nr.	Seite	Bestell-Nr.	Seite	Bestell-Nr.	Seite
43LED/419TRI	87	50182/13	164,544	53820	28	57336/10	159,521
43LED/42N	41,92	50183	542	53821	28	57336/15	159,521
43LED/442	84	50184	542	53822	28	57337/25	162
43LED/442D	84	50185	542	53830-TRI	44	57338/25	160
43LED/445D	84	50186	542	53835	44	57350/168	303
43LED/446D	84	50188	542	53836	44	57360	35
43LED/447D	84	51568	31	53837	44	57361	34
43LED/448D	84	51569	31	53838	44	57363/60	302
43LED/453	89	52200-10	40	53860	26	57364/150	307
43LED/457	88	52210	40	54831/5	170	57365	35
43LED/458	89	52360/12	42	54832/26	170	57366	26
43LED/459	88	52360/18	42	54833/39	170	57370/11	161
43LED/465D	85	52360/6	42	54921/6	170	57373/60	302
43LED/466D	85	52370/12	43	54936	159,519	57375/11	160
43LED/467D	85	52370/18	43	54970/12	47,48	57376/10	166
43LED/468D	85	52370/24	43	54970/18	48	57378/11	161
43LED/470	94	52433/120	145	54970/6	47,48	57379/8	161
43LED/471N	94	52433/150	145	54971/12	47	57381	45
43LED/473	94	52440/140	57	54971/24	47	57382/15	163,519
43LED/475	94	52460/100	95	54971/6	47	57383/33	303
43LED/480	89	52460/25	95	54975/24	192	57385/11	45,538
43LED/481	89	52460/50	95	54975/28	193	57390/38	303
43LED/482	89	52468	95	54975/30	193	57420/10	171
43LED/520	91	52469	95	54975/48	193,219	57421/8	171
43LED/525-W	94	52475/62	57	54975/6	219	57422/16	171
43LED/527-1	91	52482/62	57	54976/24	194	57425/33	38
43LED/529	91	52486/62	57	54976/30	194	57426/22	38
43LED/530	90	52800-10B	41	54976/48	194,219	57430	36
43LED/535	90	52800-10SWW	41	54976/6	166,219	57431	36
43LED/537	90	52800-10WW	41	54978/48	195	57434	37
43LED/539	90	52800-40B	41	54979/48	195	57438/17	37
43LED/540-W	91	52800-40GE	41	55970/15	51	57439/13	37
43LED/545	91	52800-40SWW	41	55970/30	51	57450	36
43LED/546	148	52800-40WW	41	55970/7	51	57451	36
43LED/54N	92	52920	46	55980/24	167	57454	37
43LED/550	88	52931	46	55980/6	167	57459/16	37
43LED/551	88	52932	46	56815	17	57459/22	37
43LED/552	88	53560/17	54	56840	13	57460	27
43LED/553	88	53560/28	54	56845	13	57461	27
43LED/55-6DALI	41,93	53560/32	54	56846	13	57465	39
43LED/55-6ON	92	53563/14	53	56847	15	57466	39
43LED/55-8DALI	92	53563/20	53	56848	15	57468	39
43LED/55-9DALI	93	53563/26	53	57068/18	568	57469	39
43LED/581	94	53563/9	53	57069/18	568	57476/13	156
43LED/584	86	53565/10	52	57300/40	162	57480/10	518,157
43LED/59-5DALI	93	53565/32	52	57301/10	154	57481/11	518,157
43LED/59-6UNI	93	53571/18	172	57305/10	306	57481/11N	518,157
43LED/59-7TRI	41,93	53571/25	173	57313/120	227	57482/120	178
43LED/59-7UNI	93	53571/38	173	57313/120N	227	57482/150	178
43LED/59-8DALI	93	53571/9	172	57313/60	227	57482/90	178
43LED/63TT	83	53572/21	173	57313/60N	227	57490	27
43LED/64TT	82	53600/7	25	57313/90	227	57560/SET	557
43LED/65TT	82	53602/14	25	57313/90N	227	61200/1000	97
43LED/669S	86,108,109	53610/17	55	57321/10	154	61200/1500	97
43LED/66TT	82	53610/31	55	57326/8	168	61200/500	97
43LED/67TT	82	53610/6	55	57330/4	45	61210/1500	97
43LED/68TT	82	53691	55	57331/11	155	61210/500	97
43LED/69TT	82	53692	55	57331/25	155	61218/100	97
43LED/70-22	41,92	53693	55	57332/10	158	61218/200	97
50180/17	165,545	53800	17	57332/35	155	61219/100	97
50181/13	164,544	53810	17	57335/15	160	61219/200	97

Inhalt nach Artikelnummern

Bestell-Nr.	Seite	Bestell-Nr.	Seite	Bestell-Nr.	Seite	Bestell-Nr.	Seite
61230/7	97	62229/96	228	64831/8	103	65512/224	131
61270	97	62230/17	175	64832/5	103	65512/280	131
61271	97	62230/30	175	64833/12	103	65515/112	135
61531/29	216	62230/60	175	64834/60	103	65515/140	135
61531/35	217	62231/112	203	64835/6	103	65515/168	135
61531/39	216	62231/168	203	64840/200	100,101	65515/196	135
61533/20	217	62231/225	203	64845/200	100,101,102	65515/224	135
61533/25	210	62231/56	203	64846/200	100,101,102	65515/280	135
61534/25	210	62235/17	176	64850	100,101,102	65520/112	132
61536/70	212	62235/30	176	64860/200	102	65520/140	132
61539/10	216	62235/60	176	64864	101,102	65520/168	132
61540/40	216	62262/133	245	64868	102	65520/196	132
61560/11	215	62262/184	245	64869	102	65520/224	132
61560/31	215	62262/95	245	64870	100	65520/280	132
61561/14	214	62263/112	251	64871/15	101	65521/112	130
61561/34	214	62263/140	251	64871/3	101,102	65521/140	130
61580/30	209	62263/168	251	64871/5	102	65521/168	130
61581/47	213	62264/140	254	64872	100	65521/196	130
61582/50	213	62264/168	254	64873	100	65521/224	130
61583/45	213	62265/120	253	64874	100	65521/280	130
61584/13	210	62265/150	253	64877	100	65525/112	134
61585/13	211	62270/35	382	64878	101	65525/140	134
61585/15	211	62270/47	382	64879	101	65525/168	134
61586/18	210	62270/50	382	64900/100	108	65525/196	134
61587/18	210	62280/115	252	64900/200	108	65525/224	134
61588/10	536	62280/31	252	64908/100	108	65525/280	134
61598/5	216	62280/59	252	64909/200	108,109	65550/150	136
61599/5	216	62280/87	252	64911/30	112	65550/300	136
62200/130	233	62290/35	301	64915/10	112	65569	136
62200/180	233	62290/45	301	64920/21	111	65570	136
62200/70	232	62290/6	301	64925/41	111	65573	136
62200/95	233	62290/60	301	64930/21	110	65574	136
62201/130	233	62400/110	243	64934/80	111	65575	136
62201/180	233	62400/160	243	64935/7	110	65580	136
62201/70	232	62400/65	242	64936/9	110	65600/120	239
62201/95	233	62400/82	243	64940/150	108	65600/30	239
62204/130	231	62402/82	244	64945/200	108,109	65600/60	239
62204/180	231	62403/110	244	64950	108,109	65601/120	239
62204/58	230	62521/13	24	64960/100	109	65601/30	239
62204/70	230	62522/25	24	64960/200	109	65601/60	239
62204/95	231	62523/33	24	64968	109	65609/60	238
62205/130	231	64657/197	255	64969	108	65620/120	240
62205/180	231	64658/195	255	64970	108,109	65620/30	240
62205/58	230	64800/100	100	64971	108,109	65620/60	240
62205/70	230	64800/200	100	64972	108	65621/120	241
62205/95	231	64810/100	101	64976	109	65621/60	241
62210/120	300	64810/200	101	64977	108	65625/120	240
62210/160	300	64810/30	106	64978	108	65625/30	240
62210/60	300	64811/30	105	64979	108,109	65625/60	240
62210/90	300	64811/31	105	64980	108	65626/120	241
62220/70	234	64813/300	105	64986	109	65626/60	241
62220/95	234	64813/50	105	65502/112	133	65640/150	241
62221/70	234	64815/8	106	65502/140	133	65640/300	241
62221/95	234	64820/12	104	65502/168	133	65670	241
62224/58	229	64820/34	104	65502/196	133	66620/100	237
62224/70	229	64821/12	104	65502/224	133	66620/40	236
62224/95	229	64825/32	104	65502/280	133	66620/60	236
62228/58	229	64825/62	104	65512/112	131	66620/80	236
62228/70	229	64825/92	104	65512/140	131	66760/43	49
62228/95	229	64828/15	106	65512/168	131	66760/63	49
62229/60	228	64830/5	103	65512/196	131	66790/40	49

Bestell-Nr.	Seite	Bestell-Nr.	Seite	Bestell-Nr.	Seite	Bestell-Nr.	Seite
66790/60	49	67225/56	115	67972-BW	120	69402/500	61
67031/15	123	67226/10	115	67973	120	69414/1000	63
67031/35	123	67235/50	115	67974	120	69415/1000	63
67032/50	122	67240	114	67977	121	69416/300	65
67033/30	123	67250	114	67978	121	69416/600	65
67061/24	126	67270	114	67979	121	69417/500	63
67061/38	126	67271	114	67980	120	69440/300	64
67061/9	126	67272	114	67981	121	69440/600	64
67062/13	127	67273	114	68635/200	72	69443/500	62
67062/19	127	67275	114	68720/120	142	69445/3000	63
67062/26	127	67280	114	68720/150	142	69448/2000	62
67063/15	125	67290	114	68720/180	142	69448/300	62
67063/21	125	67430/100	78	68720/240	142	69448/600	62
67064/15	125	67430/200	78	68720/300	142	69450/500	71
67064/21	125	67430/300	78	68725/120	143	69451/500	71
67066/12	128	67437/100	79	68725/150	143	69453/500	70
67066/26	128	67437/200	79	68725/180	143	69454/500	69
67080/12	124	67437/300	79	68725/240	143	69455/500	68
67080/24	124	67438/100	79	68725/300	143	69465/3000	63
67080/30	124	67438/200	79	68760/120	142	69473/2000	67
67093	125	67438/300	79	68760/150	142	69473/600	67
67096	126,128	67439/100	79	68760/180	142	69476/300	65
67097	126,128	67439/200	79	68760/240	142	69476/600	65
67098	126	67439/300	79	68760/300	142	69480/100	71
67100/100	118	67458/100	78	68765/120	143	69481/100	71
67100/200	118	67458/200	78	68765/150	143	69487/SET	71
67100/300	118	67458/300	78	68765/180	143	69489/SET	71
67109/100	118,119,121	67459/100	78	68765/240	143	69495-H	71
67110/100	119	67459/200	78	68765/300	143	69498	71
67110/200	119	67459/300	78	69105/2000N	60	69521/100	75
67110/300	119	67460/100	78	69105/300N	60	69521/200	75
67121/17	122	67460/200	78	69105/600N	60	69521/300	75
67124/120	124	67460/300	78	69110/2000N	60	69522/100	75
67125/56	124	67469	79	69110/300N	60	69522/200	75
67126/10	122	67470/SET	79	69110/600N	60	69522/300	75
67127/16	122	67472/SET	79	69115/2000N	61	69524/SET	75
67140/2	118,120	67480	79	69115/300N	61	69527/SET	75
67140/6	118,120	67481	79	69115/600N	61	69528/SET	75,76
67150	118	67483	79	69120/300N	61	69532/100	74
67155	119	67515/125N	138	69120/600N	61	69532/200	74
67169	119,121	67515/250N	138	69135/600	64	69532/300	74
67170	118,119	67525/125N	138	69160/300N	66	69535/100	74
67171	118	67525/250N	138	69160/600N	66	69535/200	74
67172	118	67560/125N	140	69165/2000N	66	69535/300	74
67172-BW	118	67560/250N	140	69165/300N	66	69535/SET	74
67173	118	67567/115	225	69165/600N	66	69536/SET	74
67174	118	67567/45	225	69170/300N	66	69537/SET	74
67176	119	67567/65	225	69170/600N	66	69538/SET	74,80
67177	119	67567/80	225	69200/500	98	69539	74
67178	119	67650/3	136,144,241	69240/170	98	69565/100	76
67179	119	67650/5	136,144,241	69280	98	69565/200	76
67180	118	67900/100	120	69281	98	69565/300	76
67181	119	67900/200	120	69292/6	98	69565/SET	77
67190	118,119	67900/300	120	69297	98	69566/100	77
67199	118	67910/100	121	69300/300	60	69566/200	77
67200/100	114	67910/200	121	69300/600	60	69566/300	77
67200/200	114	67910/300	121	69315/300	65	69566/SET180	77
67209/100	114	67950	120	69315/600	65	69566/SET90	77
67210/20	116	67955	121	69316/600	64	69567/SET	77
67221/17	115	67970	120,121	69370/300	65	69568	76
67221/19	115	67972	120	69370/600	65	69569	76

Inhalt nach Artikelnummern

Bestell-Nr.	Seite	Bestell-Nr.	Seite	Bestell-Nr.	Seite	Bestell-Nr.	Seite
69570/SET	75	82400/82	560	85091	584	86395	543
69571	74,80	82410/70	562	85730/30	539	86396	543
69581/100	73	82410/95	562	85731/26	539	86397	543
69581/200	73	82420/65	561	85732/25	539	86398	543
69581/300	73	82420/82	561	85950/35	579	86399	543
69582/100	73	82421/70	562	85950/80	579	86535/22	524
69582/200	73	82421/95	562	85951/80	581	86535/30	524
69582/300	73	82422/112	563	85954/60	580	86537/22	524
69582/SET	73	82422/197	563	85955/100	583	86537/30	524
69585/SET	73	82422/253	563	85955/60	580	86701/45	553
69588/SET-13	73	83030/22	550	85971/11	546	86710/25	553
69588/SET-20	73	83040/53	512	85972/11	166,546	86710/43	553
69590/SET	75	83040/83	512	85980/14	208,523	86731/22	529
69591/SET	75	83055/163	551	85981/11	518	86765/16	552
69620/200	72	83060/50	551	85983/8	527	86765/30	552
69620/300	72	83070/60	550	85984/8	527	86765/32	552
69628/200	72	83377/11	541	85985/3	535	86790/41	344,513
69680/100	80	83378/11	541	85986/3	535	86800/5	506
69680/200	80	83395	541	85987/3	535	86837/37	586
69680/300	80	83924	146	85987/8	536	86840/17	511
69681/100	81	83925/125	146	85988/10	520	86840/24	511
69681/200	81	83925/210	146	85995	573	86847/54	587
69681/300	81	83925/86	146	86100/23	554	86847/93	587
69682/100	81	83929/317	146	86110/44	554	86857/200	587
69682/200	81	83929/627	146	86120/23	554	86857/301	587
69682/300	81	84921/25	530	86130/40	554	86875/125	582
69689/SET	80	84921/9	522	86140/121	555	86875/45	582
69717/200	74	84930/25	534	86140/30	555	86875/75	582
69717/300	74	84935/29	516	86140/55	555	86881/54	507
69730/200	76	84935/29SEN	516	86140/58	555	86881/74	507
69737	76	84935/30	516	86140/8	533	86882/48	507
69781/SET	76	84935/40	516	86150/17	533	86882/68	507
69790/200	76	84936/20	574	86180/30	533	86897	586
69790/400	76	84939/11	522	86190	533	86920/9	547
69855/3	76	84939/9	521	86199	533	86925/9	547
69855/5	76	84940/100	585	86230/12	528	86930/25	517
80626/33	220	84941/65	579	86231/17	528	86931/25	517
80627/28	220	84945/25	516	86231/19	532	86932/30	517
80627/33	220	84955/16	578	86232/23	528	87143/28	508
80628/28	221	84956/100	585	86232/38	532	87143/38	508
80628/42	221	84956/65	574	86235/24	526	87143/55	508
80629/30	220	84957/100	581	86236/24	526	87144/28	509
80629/35	220	84958/100	578	86251/60	581	87144/38	509
80639/38N	220	84959/100	583	86260/13	575	87144/55	509
80639/48N	220	84960/25	548	86270/12	576	87180/30	505
80670/30	549	84961/24	548	86280/25	575	87180/40	505
80670/36	549	84963/28	548	86280/45	577	87180/50	505
80675/30	549	84971/9	523	86280/95	577	87185/29	505
80675/40	549	84980/10	520	86281/17	576	87185/38	505
80685/50	592	84982/16	523	86282/34	576	87185/49	505
80686/50	592	84986/13	529	86290/80	575	87193	504,508,509
80687/57	592	84986/22	529	86295	573	87200/55	559
81906/20	510	84986/30	525	86362/12	540	87200/92	559
81906/25	510	84987/25	530	86363/12	540	87220/55	559
81906/30	510	84991/15	572	86365/5	540	87253/205	558
81906/40	510	84991/60	572	86366/5	540	87254/301	590
81906/50	510	84995N	573	86369/13	541	87254/450	591
82331/25	538	84996	574	86369/24	541	87255/450	591
82400/110	561	85040/100	584	86390	543	87280	571
82400/160	561	85040/21	584	86391	543	87281	571
82400/65	560	85040/65	584	86392	543	87282	571

Bestell-Nr.	Seite	Bestell-Nr.	Seite	Bestell-Nr.	Seite	Bestell-Nr.	Seite
87283	571	FIX-SCHN003	490	MY-68250	32	ZU328/09	405
87284	571	H87937/23	569	MY-6860	30	ZU328/10	404
87295	570	LC-BARC	492	MY-6865	30	ZU328/12	405
87560/13	556	LC-ORG	493	MY-6880	29	ZU328/13	405
87565/13	557	LC-ORS	492	MY-6885	29	ZU328/14	405
87580/13	556	LC-RUSTAGL-4AD	494	MY-8500	34	ZU328/31	404
87592	557	LC-RUSTAGL-4GD	494	MY-9000	34	ZU328/32	404
87594	557	LC-RUSTBIR-4AD	494	MY-90230	34	ZU328/61	404
87641/11	564	LC-RUSTBIR-4GD	494	MY-KORN-G9-5WD	499	ZU328/70	404
87641/15	564	LC-RUSTGLOB-4AD	494	MY-SMD265-7WD	31,33,35	ZU328/71	404
87642/11	564	LC-RUSTGLOB-4GD	494	MY-TRUE-5WDIM	31,33,35	ZU328/72	404
87642/15	564	LC-SOAP	493	MY-WAY-5WDIM	149	ZU328/73	404
87643/11	564	LC-TRI	493	MY-WAY-7WD	149	ZU328/81	404
87643/15	564	LD-COB-CC-68	31,33,35,148	ZU111/12	190	ZU328/82	404
87645/90	589	LD-COB-CC-6W-DTW	148	ZU123/20R-3	489	ZU375/10	182,184,186,188,189
87655/275	589	LD-COB-CV-6W	148	ZU123/20V-1	488	ZU524/33	145
87655/325	589	LID-GX53-9W-SWW	498	ZU123/21-ONE-2	224	ZU524/75	57
87830/37	514	LL-FILAGL-4W	496	ZU123/21-ONE-3	224	ZU524/75DALI	57
87830/47	514	LL-FILAGL-6W	496	ZU123/21-ONE-4	224	ZU524/90	57
87840/47	515	LL-FIL-G9-2W	499	ZU123/21-ONE-X	224	ZU548/60N	23
87840/67	515	LM-LUX3-45	148	ZU123/21R-12	489	ZU548/62-15	22
87841/47	515	LM-SMD-8W-3CCT	31,33,35,148	ZU123/21V-3	488	ZU548/62-50	22
87841/67	515	LO-COB230-4W	149	ZU123/21V-5	488	ZU548/62N	23
87938/18	569	LO-COB230-5WDIM	149	ZU123/21V-X	488	ZU548/63	23
87939/36	565	LO-COB230-7W	149	ZU123/23R-28	489	ZU548/66	23
87939/98	565	LO-COB230-8WDIM	149	ZU123/23V-11	488	ZU548/67	23
87990/83N	569	LO-EDI	492	ZU123/23V-7	488	ZU548/68	22
87998/24	569	LO-FILAGL-11WD	496	ZU123/23V-9	488	ZU548/69-15	22
87998/30	569	LO-FILAGL-4WD	496	ZU123/23V-X	488	ZU548/70	21
88031/11	537	LO-FILAGL-7WD	496	ZU123/25-3	488	ZU548/71	20
88031/22	537	LO-FILAGL-9WD	496	ZU123/25-X	489	ZU548/72	20
88039/100	566,567	LO-FILILLU14-5WD	498	ZU123/26-X	489	ZU548/79	22
88039/50	566,567	LO-FILKER-5WD	498	ZU123/27-X	489	ZU548/81	22
88095/100	572	LO-FROAGL-12WD	497	ZU123/28-X	489	ZU548/82	22
88095/30	572	LO-FROAGL-5W	497	ZU123/30-20	489	ZU548/90	21
88098	567	LO-FROAGL-5WD	497	ZU123/31-20	489	ZU548/91	22
88099	566	LO-FROAGL-7W	497	ZU123/96	490	ZU548/92	22
88121/200	147	LO-FROAGL-7WD	497	ZU123/99	490	ZU548/93	22
88124/100	147	LO-FROAGL-9WD	497	ZU123-SEIL-2	490	ZU548/94	21
88124/300	147	LO-FROGLOB-12WD	497	ZU123-SEIL-3	490	ZU548/95	21
92130/46	596	LO-FROGLOB-9WD	497	ZU123-SEIL-6	490	ZU570/95	568
92131/26	596	LO-FROILLU14-5WD	498	ZU123-SEIL-8	490	ZU570/97	568
92131/46	596	LO-FROILLU27-5WD	498	ZU165/00-12	335	ZU570/98	568
92140/107	597	LO-FROKER14-5WD	498	ZU165/00-20	335	ZU629/29N-1	81
92140/53	597	LO-KOPFAGL-7W	495	ZU165/01-12	335	ZU629/29N-2	81
92151/215	597	LO-STAR-4	499	ZU165/01-20	335	ZU629/29N-3	81
93040/160	595	LO-VINTAGL-6W	495	ZU165/61	335	ZU666/10	237
93051/272	594	LO-VINTBIR-7WD	495	ZU165/65	335	ZU666/11	237
93052/272	595	LO-VINTGLOB-7WD	495	ZU165/75	335	ZU666/12	237
93300/23	599	LO-VINTTUB-5WD	495	ZU165/80	335	ZU666/79-100	237
93330/31	599	LP-KOPFGLOB-7WD-S	495	ZU165/91	92	ZU666/79-40	237
93330/64	599	LS-DROP-5W	491	ZU204/76	483	ZU666/79-60	237
93330/76	599	LS-FLAT-5W	491	ZU204/77	483	ZU666/79-80	237
93340/120	599	LS-GLOB-6W	491	ZU328/01	405	ZU670/33-15	123
93340/80	599	LS-KUG-6W	491	ZU328/02	405	ZU670/33-60	123
99390/300	593	LV-MONT-127-S	485	ZU328/03	405	ZU675/23	224
99390/400	593	MY-6800	32	ZU328/04	405	ZU687/40	144
99390/500	593	MY-6810	33	ZU328/05	405	ZU687/70	144
99390/600	593	MY-68220	32,34	ZU328/06	405	ZU694/35	70
FIX-SCHN001	490	MY-68230	32,34	ZU328/07	405	ZU694/38	70
FIX-SCHN002	490	MY-68240	32,34	ZU328/08	405	ZU694/43	69

Inhalt nach Artikelnummern

Bestell-Nr.	Seite
ZU694/44	69
ZU694/45	69
ZU694/53	68,71
ZU694/54	68
ZU694/55	68
ZU694/56	68
ZU694/58	68,69
ZU694/59	68,69,70
ZU694/93	67
ZU694/94	67
ZU694/95	67
ZU694/97	67
ZU694/98	67
ZU695/26-1	80,81
ZU695/26-2	80,81
ZU695/26-3	80,81
ZU696/40	81
ZU696/81	81
ZU696/82	81
ZU696/87	81
ZU696/90-1	81
ZU696/90-2	81
ZU696/90-3	81
ZU849/97	585
ZU872/59	590
ZU872/86	571
ZU872/87	571
ZU872/88	571
ZU872/89	571
ZU872/95	570
ZU872/96	570
ZU876/43	564
ZU876/45	589
ZU876/47-1	564
ZU876/47-5	564
ZU876/48	564
ZU876/49	564
ZU876/55	589

Impressum

Konzeption & Grafik: Leuchtwurm GmbH

Bildnachweis: Leuchtwurm GmbH, www.shutterstock.com, Adobe Stock

Technisch bedingte Änderungen, Satz- und Druckfehler vorbehalten.

Preise gültig bis auf Widerruf

© 2025 Leuchtwurm GmbH

Realisations























Allgemeine Verkaufs- und Lieferbedingungen

der Leuchtwurm GmbH, FN 413829 y, Bradl 325, 6210 Wiesing (kurz Verkäuferin), und Dritten (kurz Käufer, beide gemeinsam Vertragspartner)

1. Geltungsbereich

1.1. Die Verkäuferin erbringt ihre Leistungen ausschließlich auf Grundlage dieser Allgemeinen Verkaufs- und Lieferbedingungen (im Folgenden kurz: AGB genannt). Entgegenstehende AGB von Dritten oder von den AGB der Verkäuferin abweichende Vereinbarungen und Erklärungen gelten – auch bei Zusendung durch den Käufer – nur bei ausdrücklicher schriftlicher Anerkennung durch diese. Diese AGB sind grundsätzlich für Rechtsgeschäfte zwischen Unternehmen konzipiert. Für Verbraucher im Sinne des Konsumentenschutzgesetzes gelten die AGB nur insoweit, als sie nicht zwingendem Recht widersprechen.

1.2. Mitarbeiter der Verkäuferin sind nicht bevollmächtigt, von diesen AGB abweichende Vereinbarungen zu treffen. Der Käufer nimmt insbesondere zur Kenntnis, dass der Verkäuferin zurechenbare Personen nicht bevollmächtigt sind, Erklärungen abzugeben, die von diesen Bedingungen oder sonstigen Erklärungen der Verkäuferin abgehen. Mündliche Erklärungen sind nur insoweit wirksam, als sie von der Verkäuferin schriftlich und firmenmäßig bestätigt werden.

1.3. Diese AGB gelten auch für alle künftigen Geschäfte, soweit nicht die Vertragspartner ausdrücklich und schriftlich Abweichendes vereinbaren.

1.4. Für den Fall, dass die AGB durch die Verkäuferin geändert werden, gelten diese nach entsprechendem Kundmachungshinweis auf der Homepage der Verkäuferin und/oder der Auftragsbestätigung ab diesem Zeitpunkt.

1.5. Die jeweils gültigen AGB sind auf der Homepage der Verkäuferin (<http://www.leuchtwurm.at/Unternehmen/AGB>) abrufbar.

2. Vertragsabschluss

2.1. Angebote der Verkäuferin – in welcher Form immer – sind freibleibend.

2.2. Der Vertrag gilt als geschlossen, wenn die Verkäuferin mit der tatsächlichen Leistungserbringung begonnen oder eine schriftliche Auftragsbestätigung abgesandt hat.

2.3. Die Vertragsparteien sind an ihr Anbot ab Einlangen für zwei Wochen gebunden.

3. Preise

3.1. Die Preise richten sich nach der jeweils gültigen Preisliste zum Zeitpunkt des Vertragsabschlusses. Die Zusendung von Preislisten und Katalogen stellt jedoch kein Angebot dar.

3.2. Die Preise gelten ab Lager der Verkäuferin, exklusive Umsatzsteuer und den Kosten für den Transport; Verpackung, die vom Großhändler angebracht oder vom Werk in Rechnung gestellt wird, wie auch die Transportkosten sowie allfällige Zuschläge werden gesondert berechnet. Zustellung, Abladen, Verladen und Rücknahme der Verpackung sind gesondert zu vereinbaren.

3.3. Bei einer Änderung der Einstandspreise oder Kosten nach Vertragsabschluss ist die Verkäuferin berechtigt, die Preise nach entsprechender Ankündigung, um bis zu 5% vom ursprünglichen Preis an die Einstandspreise oder Kosten im Zeitpunkt der Lieferung anzugleichen. Soweit dem Wiederverkäufer Endpreise genannt werden, handelt es sich um unverbindliche Richtpreise.

3.4. Bei Reparaturaufträgen im Rahmen der Handelsberechtigung werden als notwendig und zweckmäßig erkannte und erbrachte Leistungen auf Basis des angefallenen Aufwandes verrechnet. Dies gilt auch für Leistungen und Mehrleistungen, deren Notwendigkeit und Zweckmäßigkeit erst während der Durchführung des Auftrages zu Tage treten, wobei es hierfür keine besondere Mitteilung an den Auftraggeber bedarf. Im Falle der Unwirtschaftlichkeit ist jedoch das Einverständnis des Auftraggebers zur Fortführung der Reparatur einzuholen.

3.5. Sollten Angebote für Reparaturen oder Begutachtungen verlangt werden und zur Ermittlung der Reparaturkosten eine Zerlegung und Überprüfung der Einzelteile notwendig sein, sind alle dadurch erwachsenen Kosten der Verkäuferin zu vergüten, auch wenn es zu keiner Auftragserteilung kommen sollte.

3.6. Kostenvoranschläge werden, sofern im Anschluss an deren Erstellung keine Auftragserteilung erfolgt, von der Verkäuferin in Rechnung gestellt.

4. Anzahlungen und Vorkassa

4.1. Die Verkäuferin behält sich vor, die Lieferung von der Leistung einer Anzahlung oder von Vorkassa abhängig zu machen.

4.2. Ab einem Nettofakturenwert von € 10.000,00 ist verpflichtend eine Vorkassa zu leisten.

4.3. Sonderbestellungen und Sonderanfertigungen werden erst angefertigt, sobald die Vorkassa geleistet wurde.

5. Lieferung

5.1. Vereinbarte Lieferfristen beginnen nicht vor dem Datum der Auftragsbestätigung – vorausgesetzt alle technischen und unternehmerischen Voraussetzungen liegen beim Käufer vor – oder vor dem Datum, an dem die Verkäuferin eine vor Lieferung der Ware zu leistende Anzahlung erhalten hat und/oder ein zu erstellendes Akkreditiv eröffnet ist.

5.2. Die Lieferfrist wird mit dem Käufer jeweils gesondert schriftlich vereinbart. Bei der Vereinbarung der Lieferfrist ist die jeweilige Verfügbarkeit der Ware einzuberechnen und haftet die Verkäuferin nicht für einen allfälligen Lieferverzug eines ihrer Lieferanten; ein solcher ist aber dem Käufer rechtzeitig anzuzeigen und verlängert sich die Lieferfrist jedenfalls um die Dauer dieses Lieferverzuges.

5.3. Die Verkäuferin ist berechtigt, Teil- oder Volllieferungen durchzuführen und zu verrechnen, sofern nicht einheitliche Lieferung vereinbart ist.

5.4. Die Einhaltung der vereinbarten Lieferfrist gilt vorbehaltlich unvorhersehbarer Umstände, wie beispielsweise alle Fälle höherer Gewalt, kriegerischer Ereignisse, behördlicher Eingriffe, Energiemangel oder Arbeitskonflikte. Diese vorgenannten Umstände berechtigen die Verkäuferin auch dann zu einer Verlängerung der Lieferfrist, wenn sie bei Zulieferanten eintreten.

5.5. Falls die Absendung einer versandbereiten Ware ohne Verschulden der Verkäuferin nicht möglich ist, oder seitens des Käufers nicht gewünscht oder die Ware nicht übernommen wird, kann die Verkäuferin die Lagerung der Ware auf Kosten des Käufers vornehmen, wodurch die Lieferung als erbracht gilt. Die vereinbarten Zahlungsbedingungen erfahren dadurch keine Änderung.

5.6. Eine Transportversicherung wird nur über ausdrücklichen Wunsch des Käufers und auf dessen alleinige Kosten abgeschlossen.

5.7. Die Vereinbarung eines Liefer- bzw. Leistungstermins begründet kein Fixgeschäft.

6. Kleinsendungen

Lieferungen im Warenwert unter € 150,- innerhalb Österreichs sowie € 280,- für die angrenzenden Nachbarstaaten werden frei Haus geliefert. In Rechnung gestellt wird hierfür ein Kostenbeitrag von € 10,50 innerhalb Österreichs und von € 24,50 für die angrenzenden Nachbarstaaten. Die Verkäuferin behält sich das Recht vor, Lieferungen per Vorkassa abzuwickeln.

7. Gefahrenübergang

7.1. Es gilt die Lieferung ab Werk des Herstellers oder ab Lager der Verkäuferin als vereinbart. Nutzung und Gefahr gehen mit dem Abgang der Lieferung ab Werk des Herstellers oder ab Lager der Verkäuferin auf den Käufer über. Dies gilt auch dann, wenn die Lieferung im Rahmen einiger Monate erfolgt oder wenn der Transport durch die Verkäuferin durchgeführt oder organisiert wird.

7.2. Bei sonstigen Leistungen ist der Erfüllungsort dort, wo diese erbracht werden. Die Gefahr für eine sonstige Leistung oder eine vereinbarte Teilleistung geht mit ihrer Erbringung auf den Käufer über.

8. Zahlung

8.1. Die Zahlung hat innerhalb von 10 Tagen netto ab Rechnungsdatum auf das ausgewiesene Konto zu erfolgen.

8.2. Die Zahlung gilt an dem Tag als geleistet, an welchem die Verkäuferin über den Rechnungsbetrag abzugsfrei verfügen kann.

8.3. Bei Zahlungsverzug werden, vorbehaltlich der Geltendmachung weiteren Schadens,

Allgemeine Verkaufs- und Lieferbedingungen

Verzugszinsen in der Höhe von 15% p.a. in Rechnung gestellt. Im Falle des Verzugs ist der Käufer verpflichtet, darüber hinaus auch alle Betriebskosten zu ersetzen.

8.4. Bei Zahlungsverzug von mehr als 14 Tagen oder bei Eintreten eines Insolvenzfalles werden mangels vollständiger Zahlung aller offenen Forderungen die gewährten Sondernachlässe, Rabatte und Boni hinfällig und rückverrechnet.

8.5. Bei Zahlungsverzug des Käufers werden seine sämtlichen Verbindlichkeiten gegenüber der Verkäuferin sofort fällig. Der Zahlungsverzug berechtigt die Verkäuferin nach Festsetzung einer Nachfrist von 10 Tagen, von allen laufenden Verträgen, auch wenn sie teilweise schon erfüllt sind, zurückzutreten, ohne dass der Käufer hieraus irgendwelche Rechte gegen die Verkäuferin herleiten kann.

8.6. Der Käufer ist zur Aufrechnung gegen unsere Forderungen sowie zur Zurückbehaltung fälliger Zahlungen nur berechtigt,

- a) wenn seine Gegenansprüche in einem rechtlichen Zusammenhang mit unserer Forderung stehen (konexe Gegenforderung) und von uns nicht bestritten werden,
- b) oder wenn sie rechtskräftig gerichtlich festgestellt, entscheidungsreif oder schriftlich von uns anerkannt worden sind.

Im Übrigen sind Aufrechnung und Zurückbehaltung ausgeschlossen.

8.7. Die Verkäuferin kann Zahlungen – ungeachtet ihrer Widmung – nach freier Wahl auf die offenen Forderungen anrechnen. Diesfalls ergeht hierüber eine Mitteilung an den Käufer.

9. Eigentumsvorbehalt

9.1. Die gelieferten Waren bleiben im unbeschränkten Eigentum der Verkäuferin bis zur gänzlichen und vorbehaltlosen Bezahlung aller aus der bestehenden Geschäftsbeziehung bestehenden noch offenen Forderungen einschließlich Kosten und Zinsen.

9.2. Der Käufer darf die Vorbehaltsware nur im ordnungsgemäßen Geschäftsverkehr an seine Abnehmer veräußern. Die aus einer Veräußerung der Vorbehaltsware entstehende Forderung bietet der Käufer bereits jetzt mit ihrem Entstehen an die Verkäuferin zur Sicherung ihrer Forderungen zur Abtretung an, dies auch wenn die Vorbehaltswaren verarbeitet, umgebildet oder mit anderen vermischt wurden; dieses Abtretungsangebot kann die Verkäuferin jederzeit, zeitlich unbegrenzt annehmen. Der Käufer hat seine Abnehmer hiervon zu verständigen.

9.3. Der Käufer ist ermächtigt, abgetretene Forderungen so lange bei dem Dritten einzuziehen, solange er selbst seiner Zahlungspflicht gegenüber der Verkäuferin fristgemäß nachkommt. Auf Verlangen der Verkäuferin hat der Käufer seinen Kunden zu nennen und ist dieser von der Abtretung zu verständigen. Die auf diese Weise eingezogenen Beträge sind in den Büchern bis zur Zahlung des Kaufpreises als für die Verkäuferin treuhändig verwahrt, für jedermann ersichtlich zu kennzeichnen. Der Käufer hat Zugriffe Dritter auf die Vorbehaltsware oder die abgetretenen Forderungen unverzüglich der Verkäuferin mitzuteilen und überhaupt alle erforderlichen Formvorschriften (Kennzeichnung und dergleichen) zur Wahrung des Eigentumsvorbehaltes der Verkäuferin zu beachten, insbesondere sind alle Angaben und Unterlagen zur Verfügung zu stellen, die zur Forderungseinziehung von der Verkäuferin benötigt werden.

10. Gewährleistung und Haftung

10.1. Die Verkäuferin ist verpflichtet, nach Maßgabe der folgenden Bestimmungen jeden die Funktionsfähigkeit beeinträchtigenden Mangel, der auf eine vor dem Gefahrenübergang liegende Ursache zurückzuführen ist, zu beheben, wenn dieser auf einen Fehler der Konstruktion, des Materials oder der Ausführung beruht.

10.2. Die Gewährleistungsfrist beträgt 6 Monate, soweit nicht für einzelne Liefergegenstände besondere Gewährleistungsfristen vereinbart wurden.

Der Lauf der Gewährleistungsfrist beginnt mit dem Zeitpunkt des Gefahrenübergangs.

10.3. Der Käufer hat ins Auge fallende Mängel unverzüglich bei Warenübernahme am Frachtpapier zu vermerken und eine Kopie davon der Verkäuferin zur Verfügung zu stellen. Andere Mängel müssen spätestens innerhalb angemessener Frist, jedoch spätestens binnen drei Werktagen nach Erhalt der Ware in Schriftform und mit beigelegtem Fotomaterial reklamiert werden. Erfolgte die Mängelrüge nicht binnen genannter Frist oder werden durch den Käufer eigenmächtig Eingriffe an der Ware vorgenommen, erlischt die Haftung der Verkäuferin.

10.4. Die Verkäuferin ist nach Rücklieferung der beanstandeten Ware durch den Käufer an

sie berechtigt, ihre Gewährleistungsverpflichtung in angemessener Frist nach ihrer Wahl durch Nachtrag des Fehlenden, Austausch, Verbesserung oder Erteilung einer Gutschrift zu erfüllen.

10.5. Bei Waren, die unter Fabrikgarantie verkauft werden, wird nur insoweit Haftung übernommen, als von Seiten der betreffenden Lieferwerke Ersatz geleistet wird.

10.6. Ergibt sich bei Rücksendung von Waren, dass kein Mangel vorliegt, so ist die Verkäuferin berechtigt, nicht nur die Kosten für den Versand, sondern auch eine angemessene Vergütung für die Prüfung zu berechnen. Etwaige Mängel an Teillieferungen berechtigen nicht zum Rücktritt vom ganzen Auftrag oder anderer Aufträge. Die Transportkosten vom Standort des Käufers bis zu jenem der Verkäuferin gehen zu Lasten der Verkäuferin, soweit die kostengünstigste Transportform oder die Order der Verkäuferin eingehalten wurde.

10.7. Alle im Zusammenhang mit der Mängelbehebung entstehenden Nebenkosten (für Transport, Ein- und Ausbau, Entsorgung, Fahrt usw.) gehen jedenfalls zu Lasten des Käufers; dies insbesondere, wenn der Kaufpreis die Nebenkosten nicht übersteigt.

10.8. Für Waren, deren Kaufpreis den Betrag von € 30,- nicht übersteigt, sowie für Leuchtmittel, Verbrauchs- und Verschleißteile ist die Gewährleistung/Mängelbehebung jedenfalls ausgeschlossen.

10.9. Für Gewährleistungsarbeiten, welche im Betrieb des Käufers von der Verkäuferin durchgeführt werden müssen, sind die erforderlichen Hilfskräfte, Hebevorrichtungen und Kleinmaterialien unentgeltlich beizustellen. Ersetzte Teile werden Eigentum der Verkäuferin. Die neu eingebauten Teile bleiben gemäß Punkt 10. dieser AGB im Eigentum der Verkäuferin.

10.10. Durch gewährleistungspflichtige Arbeiten und Lieferung wird die ursprüngliche Gewährleistungsfrist für nicht betroffene Teile nicht verlängert.

10.11. Der Käufer hat - vorbehaltlich zwingender gesetzlicher Bestimmungen - gegenüber der Verkäuferin keinen Anspruch auf wie immer gearteten Schadenersatz wie für Verletzung von Personen, für Folgeschäden an Gütern, die nicht Vertragsgegenstand sind, sowie keinen Anspruch auf entgangenen Gewinn, ausgenommen die Verkäuferin hat grobes Verschulden zu verantworten. Die Haftung für leichte Fahrlässigkeit ist ausgeschlossen; ebenso der Ersatz von Vermögensschäden, Zinsverlusten. Sofern im Einzelfall ein weitergehender Haftungsausschluss zulässig ist, gilt dieser als vereinbart.

10.12. Bei Nichteinhaltung allfälliger Bedingungen für Montage, Inbetriebnahme und Benutzung durch den Käufer ist jeder Schadenersatz ausgeschlossen. Die Gewährleistung ist überdies ausgeschlossen, wenn die Ware unüblich gebraucht wurde, der Mangel durch den Käufer bzw. Dritte verursacht wurde, dieser selbst Manipulationen oder Reparaturen an der Ware vorgenommen hat oder solange der Vertragspartner seine Verpflichtung - so insbesondere die auf Zahlung - nicht erfüllt.

11. Rücktritt vom Vertrag

11.1. Hat die Verkäuferin einen Lieferverzug zu vertreten, so kann der Käufer entweder Erfüllung verlangen oder unter Setzung einer angemessenen Nachfrist von mindestens vier Wochen den Rücktritt vom Vertrag erklären. Darüber hinausgehende Schadenersatzansprüche stehen nur für den Fall eines groben Verschuldens zu.

11.2. Die Verkäuferin kann die Lieferung bis zur Bewirkung oder Sicherstellung der vom Käufer zu leistenden Zahlung verweigern, wenn diese durch schlechte Vermögensverhältnisse des Käufers gefährdet ist, die der Verkäuferin zum Zeitpunkt des Vertragsabschlusses nachweislich nicht bekannt waren. Wird die Zahlung oder Sicherstellung unter dieser Voraussetzung vom Käufer nicht innerhalb angemessener Frist geleistet, kann die Verkäuferin vom Vertrag zurücktreten. Ebenfalls kann die Verkäuferin vom Vertrag zurücktreten, wenn Umstände gemäß Punkt 5.4. eintreten und dadurch eine Verlängerung der Lieferfrist um mehr als 6 Monate erfolgen würde. Die Verkäuferin kann jedenfalls – ohne für sich Verzugsfolgen auszulösen – ihre Lieferung oder Leistung vom Eingang bedingener Anzahlungen, von der Erfüllung aller übrigen Vertragspflichten sowie von der fristgerechten Zahlung auch anderer Forderungen abhängig machen.

11.3. Die Verkäuferin ist berechtigt vom Vertrag zurückzutreten, wenn die Ausführung der Lieferung, der Beginn oder die Weiterführung der sonstigen Leistung aus Gründen, die der Käufer zu vertreten hat, unmöglich oder trotz Setzung einer angemessenen Nachfrist von 10 Tagen weiterhin verzögert wird.

Allgemeine Verkaufs- und Lieferbedingungen

11.4. Wird über das Vermögen einer der Vertragspartner das Insolvenzverfahren eröffnet oder ein Antrag auf Einleitung eines Insolvenzverfahrens mangels kostendeckenden Vermögens abgewiesen, ist der andere Vertragspartner berechtigt, ohne Setzung einer Nachfrist vom Vertrag zurückzutreten.

11.5. Der Rücktritt kann auch nur hinsichtlich eines noch offenen Teiles der Lieferung oder Leistungen aus obigen Gründen erklärt werden.

11.6. Unbeschadet der Ansprüche der Verkäuferin wegen Schadenersatz und entgangenem Gewinn sind im Falle des Rücktritts bereits erbrachte (Teil)Leistungen vertragsgemäß zu bezahlen. Dies gilt auch, soweit die Lieferung oder Leistung vom Käufer noch nicht übernommen wurde sowie für von der Verkäuferin erbrachte Vorbereitungshandlungen. Der Verkäuferin steht anstelle dessen auch das Recht zu, die Rückstellung bereits gelieferter Gegenstände zu verlangen.

12. Rückwaren

12.1. Für die Rücknahme von Rückwaren durch die Verkäuferin ist eine gesonderte Vereinbarung zwischen den Vertragspartnern zu treffen und ist grundsätzlich nur innerhalb von 60 Tagen ab Gefahrenübergang möglich. Im Falle der Rücknahme hat der Käufer jedenfalls die betreffenden Rechnungs- oder Lieferscheinnummern sowie die Daten der jeweiligen Rechnungen oder Lieferscheine unverzüglich anzugeben.

Sonderanfertigungen und Sonderbestellungen werden nicht zurückgenommen. Rücksendungen hat der Käufer frei Haus Verkäuferin vorzunehmen. Der Käufer hat zum Nachweis der erfolgten Rücksendung den Aufgabebeleg jedenfalls aufzubewahren. Bei nicht Paket- bzw. Palettenversandfähiger Ware ist überdies eine gesonderte Vereinbarung zwischen den Vertragspartnern bezüglich des Rücksendemodus zu treffen. Sondertransporte ohne schriftliches Einverständnis der Verkäuferin gehen jedenfalls zu Lasten des Käufers.

12.2. Vor einer allfälligen Rückgabe ist der Käufer verpflichtet, die Rückgabe der Ware bei der Verkäuferin anzumelden. Aufgrund der Anmeldung erhält der Kunde eine Rücksendenummer (RSN), welche bei der Rücksendung auf der Versandverpackung der Ware gut ersichtlich anzubringen ist. Nicht angemeldete Rückware wird von der Verkäuferin nicht anerkannt. Sämtliche Kosten der Rücksendung gehen zu Lasten des Käufers.

12.3. Rückware ist mit Originalverpackung samt sämtlichen Zubehör und allen Verpackungsbestandteilen zu retournieren. Beschädigungen auf dem Wege der Rücksendung infolge mangelhafter Verpackung gehen zu Lasten des Käufers.

12.4. Für den Fall der Rücknahme von Rückwaren durch die Verkäuferin werden dem Käufer jedenfalls mindestens 25 % des Nettofakturenwertes der Ware als Manipulationsgebühr in Rechnung gestellt. Sofern mit der Rücknahme von Rückwaren durch die Verkäuferin im Einzelfall besondere Aufwendungen (z.B. Transportkosten zum Hersteller, etc.) für die Verkäuferin verbunden sind, ist die Verkäuferin berechtigt, dem Käufer auch höhere Manipulationsgebühren in Rechnung zu stellen.

13. Schutzwaren

13.1. Pläne, Skizzen und sonstige technische Unterlagen bleiben ebenso wie Muster, Kataloge, Prospekte, Abbildungen und dergleichen, stets geistiges Eigentum der Verkäuferin und stehen daher unter Schutz durch die einschlägigen gesetzlichen Bestimmungen hinsichtlich der Vervielfältigung, Nachahmung, Wettbewerb usw. Diese Unterlagen können von der Verkäuferin zurückgefordert werden, wenn es nicht zum Vertragsabschluss kommt; in diesem Fall ist der Käufer verpflichtet, die Unterlagen unverzüglich auf seine Kosten an die Verkäuferin zu retournieren.

13.2. Fertigt die Verkäuferin Waren auf Grundlage vom Käufer zur Verfügung gestellter Konstruktionsangaben, Zeichnungen, Modellen oder sonstigen Spezifikationen an, hat der Käufer die Verkäuferin im Falle der Verletzung von Schutzrechten durch die Anfertigung vollumfänglich schad- und klaglos zu halten.

14. Produktabbildungen

14.1. Alle Produktabbildungen welche seitens der Verkäuferin in Anboten benützt werden (z.B. Kataloge, Prospekte, Homepage uam) werden so originalgetreu wie möglich dargestellt. Die Verkäuferin haftet nicht für optische Unterschiede (insbesondere Farben)

zwischen den Abbildungen und dem gelieferten Produkt.

14.2. Technische, farbliche, formmäßige Änderungen oder Abweichungen von Vorgaben aller Art sind vom Käufer ohne Anspruch auf Preisänderung zu akzeptieren, sofern sie dem angestrebten Verwendungszweck nicht zuwiderlaufen und berechtigen weder zu einer einseitigen Änderung der vereinbarten Zahlungsmodalität, noch zur Geltendmachung von Gewährleistungsansprüchen durch den Käufer

15. Gerichtsstand, anwendbares Recht, Erfüllungsort

15.1. Gerichtsstand für alle sich mittelbar oder unmittelbar aus einem zwischen den Vertragspartnern abgeschlossenen Vertrag ergebende Streitigkeiten ist das für den Sitz der Verkäuferin sachlich zuständige österreichische Gericht. Die Verkäuferin ist jedoch berechtigt, ein anderes, für den Käufer zuständiges Gericht anzurufen. Österreichisches Recht, ausgenommen die Bestimmungen des UNCITRAL sowie des österreichischen internationalen Privatrechts, ist anwendbar.

15.2. Sollte aus irgendeinem Grunde eine der in diesen AGB enthaltenen Bestimmungen unwirksam oder nichtig sein, so werden dadurch die übrigen Bestimmungen nicht berührt. In diesem Falle verpflichten sich beide Vertragspartner, daran mitzuwirken, die unwirksame Bestimmung durch eine gültige Bestimmung zu ersetzen, deren Inhalt dem wirtschaftlichen Zweck der unwirksamen Bestimmung am nächsten kommt.

15.3. Für Lieferungen und Zahlungen gilt als Erfüllungsort der Sitz der Verkäuferin auch dann, wenn die Übergabe vereinbarungsgemäß an einem anderen Ort erfolgt.

16. Sonstiges

16.1. Der Rechtsbehelf der Aufhebung des Vertrages wegen Verkürzung über die Hälfte wird ausgeschlossen.

16.2. Die Verkäuferin kann ihre Rechte und Pflichten jederzeit ganz oder teilweise auf Dritte übertragen; eine Übertragung durch den Käufer ist nur mit Zustimmung von der Verkäuferin zulässig.

16.3. Alle für die Geschäftsbeziehungen relevanten personenbezogenen Daten des Käufers (Name, Anschrift, Bonität, Preise, Konditionen, Lieferbedingungen etc.) werden unter Bedachtnahme auf den Datenschutz gespeichert. Der Käufer erklärt sich ausdrücklich mit der Erhebung, Speicherung, Verarbeitung, Überlassung, Weitergabe an Dritte sowie Nutzung dieser Daten durch die Verkäuferin einverstanden.

Stand 1.11.2025

Bildquellennachweis

24 by Avenida Hotel & Residences, A-5710 Kaprun, www.alpinfamily.at, Foto: Alpin Family

Almhof-Kammerlander Hotel GmbH, A-6281 Gerlos, www.familyresort.at

Alpin - Studios & Suites, A-6767 Warth, www.alpinwarth.at, Foto: Nina Bröll, Chris Borg

Apartments Schönblick, A-6293 Tux, www.schoenblick-tux.at, Foto: Vielsaitig Medienagentur – Thomas Buchberger, www.vielsaitig.media

Autohaus W. Haidacher KG, A-6280 Zell am Ziller, www.haidacher.at

Avenida Mountain Lodges, A-5710 Kaprun & A-5753 Saalbach, www.alpinfamily.at, Foto: Alpin Family

Avenida Panorama Suites, A-5710 Kaprun, www.alpinfamily.at, Foto: Alpin Family

Baumbar GmbH, A-5710 Kaprun, www.baumbar.at

Berg Chalet GmbH, A-6632 Ehrwald, www.bergchalet.tirol

Berglodge Großarl, A-5611 Großarl, www.berglodge-grossarl.at

Boardinghaus Eching, D-85386 Eching, www.boardinghaus-eching.de

Bruno Berger Ges.m.b.H., A-5731 Hollersbach, www.brunoberger.at

Chalet Steinbock - Wachter, A-6691 Jungholz | D-87491 Jungholz, www.hausamanger.de

Das Edelweiß Salzburg Mountain Resort, Hettegger Hotel Edelweiss GmbH, A-5611 Großarl, www.edelweiss-grossarl.com

Das Edelweiß, Hettegger Hotel Edelweiss GmbH, D-83471 Berchtesgaden, www.edelweiss-berchtesgaden.com

Das König Ludwig Inspiration SPA, Alpina Hotel-Betriebs OHG, D-87645 Schwangau, www.koenig-ludwig-hotel.de

Das Mühlbach e.K., D-94072 Bad Füssing, www.muehlbach.de, Foto: Günter Standl, www.guenterstandl.de

Der Zirmhof Apartments, Eder Zirmhof Ges.m.b.H. & Co KG, A-5753 Saalbach, www.zirmhof-apartments.com

Dr. Anna Kirnbauer, A-4820 Bad Ischl, www.ichbinfrau.at, Foto: Friedrich Scheichl

ELVA Apartmenthotel GmbH, A-6167 Neustift im Stubaital, www.elva-stubai.at, Foto: Schreyer David, www.schreyer david.com

Ferienhotel Zillergrund GMBH, A-6290 Mayrhofen, www.zillergrund.at

FOX Factory GmbH, D-66989 Hühfröschen, www.foxracingshox.de

Gasthof Post KG, Familie Rainer, A-6261 Strass im Zillertal, www.gopost.at

Gebäudereinigung Werner Jäger GmbH, A-6130 Schwaz, www.reinigung-jaeger.at

Glemm by AvenidA, A-5754 Hinterglemm, www.alpinfamily.at Foto: Alpin Family

Herbst Riederalm GmbH & Co KG, A-5771 Leogang, www.riederalm.com, Foto: Carmen Huter, Evelien Walker, Lorenz Masser, Foto Bauer, Creating Click, Kuehnl Peter

HOCHKÖNIGIN GmbH & Co. KG, A-5761 Maria Alm, www.hochkoenigin.com

Hofgut Apartment & Lifestyle Resort, A-5602 Wagrain, www.hofgut.com, Foto: Selina Flasch, www.selinaflasch.com

Hotel & Gasthof Märzklamm, A-6275 Stumm, www.maerzenklamm.at, Foto: Daniel Zangerl

Hotel Der Lärchenhof, A-6383 Erpfendorf, www.laerchenhof-tirol.at

Hotel Die Barbara GmbH, A-8970 Schladming, www.diebarbara.at

Hotel Gartnerkofel Betriebs GmbH, A- 9620 Hermagor, www.gartnerkofel.at

Hotel Gotthard, Walch HotelbetriebsGmbH, A-6764 Lech am Arlberg, www.gotthard.at

Hotel Kösslerhof ****, A-6580 St. Anton am Arlberg, www.koessler-hof.com

Hotel Nils am See, Designed by @Mezza – Maiso, www.mezza-maiso.com, A-7121 Weiden am See, www.nilsamsee.at, Foto: Alex Lang, www.alexlangphoto.com

Hotel Penzinghof - Penzinghof Lindner GmbH, A-6372 Oberndorf, www.penzinghof.at

Hotel Salzburger Hof GmbH & Co. KG, A-5771 Leogang, www.salzburgerhof.eu

IKUNA Naturresort GmbH, A-4723 Natternbach, www.ikuna.at

Incomer Apartments - Das Lenz, A-6322 Kirchbichl, www.incomer.at

LAGO the LIVINGHOUSE, AAE Real-Estate GmbH, A-6212 Maurach, www.lago-the-livinghouse.com

Landhotel Tirolerhof, Familie Erharter, Hotel-GmbH, A-6311 Wildschönau, www.hoteltirolerhof.at

Lech Valley Lodge, Lechtaler Hof Gesellschaft mbH, A-6767 Warth a. Arlberg, www.lech-valley.com

Ludlalm, Prebersee GmbH & CoKG, Christine und Ulrich Antretter, A-5580 Tamsweg, www.ludlalm.at

LW-Immo GmbH, BM. Ing. Lukas Wieser MSc., A-6370 Kitzbühel, www.lw-immoo.at

Malerei - Raumausstattung Huber GmbH, A-6252 Breitenbach, www.huber-farbenraum.at

Mei.Berg - Premium View. Apartments, A-5754 Hinterglemm, www.mei-berg.at, Foto: Michael Huber, www.huber-fotografie.at

Metzgerei Hotel Gasthof Wittmann GmbH, D-92318 Neumarkt, www.wittmanns-neumarkt.de, Foto: Günter Standl, www.guenterstandl.de

Metzgerei Huber GmbH, A-6372 Oberndorf in Tirol, www.huber-metzger.at

Moar Gut Hotel GmbH, A-5611 Großarl, www.moargut.com

Naturhotel Outside GmbH, A-9971 Matrei in Osttirol, www.hotel-outside.com

Örtlerhof ***S, I-39019 Dorf Tirol, Südtirol, www.oertlerhof.com

Panorama Royal GmbH & Co KG, A-6323 Bad Häring, www.panorama-royal.at

PEOPLE'S HOTEL, Familie Pregenzer, A-5710 Kaprun, www.peopleshotel.at

Planungsbüro Breuss GmbH, Bmstr. Stefan Breuss, A-6278 Hainzenberg, www.plan-breuss.at

Portis Appartements, Tuenta Ferienwohnungen GmbH, A-5652 Dienten am Hochkönig, www.portis.at/de/appartements-dienten

Privathaus, Architektur - W2 Manufaktur, A-5760-Leogang, www.w2manufaktur.at, Foto: Kuehnl Peter, www.peterkuehnl.com

Purest Achensee, Stefan Messner, A-6215 Achenkirch, www.purest-achensee.at

Scherthaner sports, Familie Scherthaner, A-5603 Kleinarl, www.sport-kleinarl.at

Schuh-Sport Kendlbacher, SPORT 2000, A-5611 Großarl, www.sport-kendlbacher.com

Sparkasse Jenbach, Architektur - Autarc, Foto: Philipp Huber, www.philippphoto.com

Stockinggut by Avenida, A-5771 Leogang, www.alpinfamily.at Foto: Alpin Family

Sunshine Superior, Andreas & Fabian Jäger, A-6555 Kappl, www.sunshine-superior.at

Tiroler Immobilien, A-6330 Kufstein, www.tiroler-immobilien.at

VAYA Apartments St. Anton, VAYA HOLDING II GmbH, A-6580 St. Anton am Arlberg, www.vayaresorts.com

VAYA Apartments Terrazena, VAYA HOLDING II GmbH, A-6534 Serfaus, www.vayaresorts.com

VAYA Residence Apartments Galtür, VAYA HOLDING II GmbH, A-6563 Galtür, www.vayaresorts.com

VAYA Resort Achensee, VAYA HOLDING II GmbH, A-6215 Achenkirch, www.vayaresorts.com

VAYA Resort Galtür, VAYA HOLDING II GmbH, A-6563 Galtür, www.vayaresorts.com

VAYA Resort Küthai, VAYA HOLDING II GmbH, A-6183 Küthai, www.vayaresorts.com

VAYA Resort Ladis, VAYA HOLDING II GmbH, A-6532 Ladis, www.vayaresorts.com

VAYA Resort Nauders, VAYA HOLDING II GmbH, A-6543 Nauders, www.vayaresorts.com

VAYA Resort Pfunds, VAYA HOLDING II GmbH, A-6542 Pfunds, www.vayaresorts.com

VAYA Resort Post Saalbach, VAYA HOLDING II GmbH, A-5753 Saalbach, www.vayaresorts.com

VAYA Resort St. Zeno, VAYA HOLDING II GmbH, A-6534 Serfaus, www.vayaresorts.com

VAYA Resort Zell am See, VAYA HOLDING II GmbH, A-5700 Zell am See, www.vayaresorts.com

VAYA Resort Zillertal, VAYA HOLDING II GmbH, A-6274 Aschau im Zillertal, www.vayaresorts.com

Wellness & Naturresort Reischlhof **** Superior, Hermann Reischl, D-94110 Wegscheid, www.reischlhof.de

Wohnresidenz Silvertta - Top 1.1, Firstberg AG, A-6553 See, www.firstberg.com, Foto: Bianca Wagner Fotodesign, www.fotodesign-wagner.at

Wohnresidenz Silvertta - Top 4, Firstberg AG, A-6553 See, www.firstberg.com

Wohnresidenz Silvertta - Top 6, Firstberg AG, A-6553 See, www.firstberg.com

Wohnresidenz Silvertta - Top 8, Firstberg AG, A-6553 See, www.firstberg.com

Wörgler Kirchenwirt Betriebs GmbH, A-6300 Wörgl, www.kirchenwirt-woergl.at